

I N S T R U C T I O N S

# RIFLESCOPE PHOTON RT



[www.yukonopticsglobal.com](http://www.yukonopticsglobal.com)

ENGLISH / FRANÇAIS / DEUTSCH / ESPAÑOL / ITALIANO / РУССКИЙ



Stream your  
discoveries



**STREAM  
VISION**



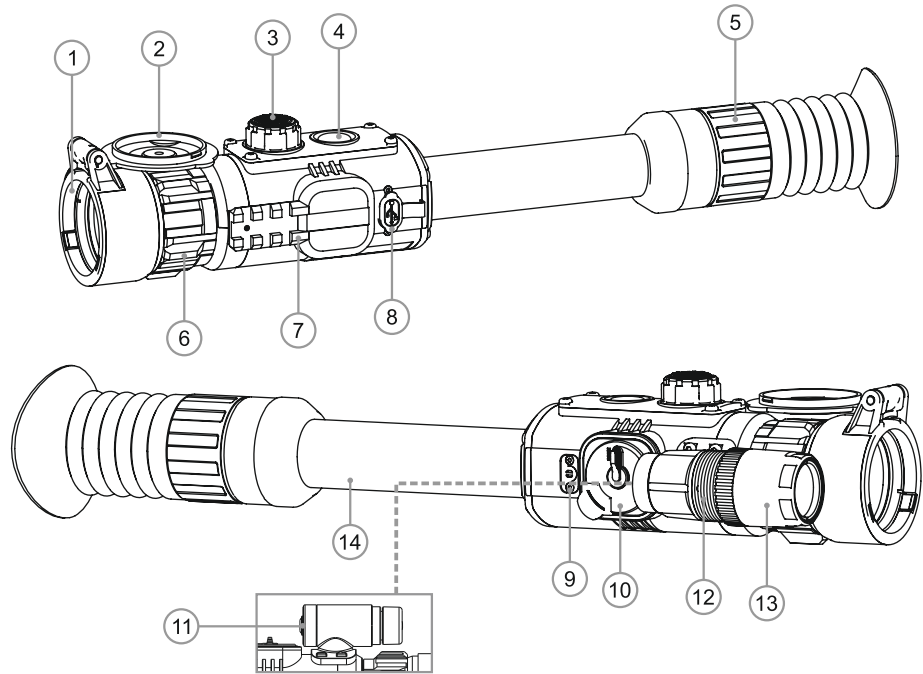

**ENGLISH**

---

Riflescope Photon RT.....1-26

---

**FRANÇAIS**

---

Viseur Photon RT.....27-54

---

**DEUTSCH**

---

Zielfernrohr Photon RT.....55-82

---

**ESPAÑOL**

---

Visor Photon RT.....83-108

---

**ITALIANO**

---

Cannocchiale Photon RT.....109-134

---

**РУССКИЙ**

---

Прицел Photon RT.....135-164

---

## SPECIFICATIONS

SKU#	26391	26392	26393	26394
Model Photon	RT 4.5x42 S	RT 4.5x42	RT 6x50 S	RT 6x50
<b>Optical characteristics</b>				
Magnification, x	4.5 / 9	4.5 / 9	6 / 12	6 / 12
Digital zoom	x2	x2	x2	x2
Objective lens, mm	42	42	50	50
Field of view, degrees	4.3 (at 4.5x)	4.3 (at 4.5x)	3.3 (at 6x)	3.3 (at 6x)
Exit pupil, mm	5	5	5	5
Eye relief, mm	70	70	70	70
Close-up range, m	10	10	10	10
Eyepiece dioptre adjustment, D	+/-4	+/-4	+/-4	+/-4
Max. observation range of an animal 1.7 m high (built-in IR on), m / y	200 / 219	140 / 153	280 / 306	180 / 197
<b>Electronic characteristics</b>				
Sensor type	CMOS	CMOS	CMOS	CMOS
Sensor resolution, pixel	768x576	768x576	768x576	768x576
Display type / Resolution, pixel	LCD / 640x480	LCD / 640x480	LCD / 640x480	LCD / 640x480
<b>Built-in IR Illuminator</b>				
Type / Wavelength, nm	LED / 850	LED / 940	LED / 850	LED / 940
Operating range	visible	invisible	visible	invisible
<b>Operational characteristics</b>				
Tube diameter, mm	30	30	30	30
Operating voltage, V / Battery	3.8-6.3V (4xAA)	3.8-6.3V (4xAA)	3.8-6.3V (4xAA)	3.8-6.3V (4xAA)
External power supply, V	5	5	5	5
Max. operating time on a set of batteries (at t=22°C), h	3.5	3.5	3.5	3.5
Degree of protection, IP code (IEC60529)	IPX5	IPX5	IPX5	IPX5
Max. shock resistance, Joules	6000	6000	6000	6000
Operating temperature	-15 °C...+50 °C / 5 °F... 122 °F			
Dimensions (LxWxH), mm / inch	421x100x92 / 16.6x3.9x3.6		458x100x92 / 18x3.9x3.6	
Weight (with / without batteries), kg // oz	0.87 / 0.75 // 30.7 / 26.5		0.93 / 0.82 // 32.8x28.9	
<b>Video recorder</b>				
Video resolution, pixels	320x240; 640x480		320x240; 640x480	
Photo resolution, pixels	320x240; 640x480; 1280x960		320x240; 640x480; 1280x960	
Video / Photo format	avi / jpg		avi / jpg	
Built-in memory	8Gb		8Gb	
Memory capacity	1Gb / approx. 40 min*		1Gb / approx. 40 min*	
<b>Wi-Fi channel</b>				
Frequency	2.4GHz			
Standard	802.11 b/g/n			
Line-of-sight reception range, m	15		15	

\* Actual capacity may differ.

## 1

## ● PACKAGE CONTENTS

- Rifle scope Photon RT
- Carrying case
- User manual
- USB cable
- Spare battery container
- Battery container pouch
- Lens cloth
- Warranty card

The design and firmware of this product are subject to change for development purposes.  
The latest edition of this user manual is available at [www.yukonopticsglobal.com](http://www.yukonopticsglobal.com)

## 2

## ● DESCRIPTION

Photon RT digital riflescopes are designed for the use in the twilight and nighttime. The rifle scope is equipped with an electronic reticle featuring a number of shape and colour options. The riflescopes can be mounted using regular mounting brackets for day sights. The rifle scope has a built-in LED IR Illuminator with a wavelength of 850nm (visible range) or 940nm (invisible range) for operation in total darkness.

Photon RT digital riflescopes are designed for hunting, sports shooting, security, general observation.

## 3

## ● FEATURES

- Enhanced night sensitivity
- Nighttime observation range up to 280 m
- Shock resistant on heavy calibers: cal. 12, 9.3x64, .375H&H
- Six reticle shapes
- Variable digital zoom
- Wi-Fi remote review and operation using smartphone
- Youtube. Recording and live YouTube streaming
- Onboard video/sound recording
- Possible use of any standard mounts for daylight sights

- Quick-release battery container
- Lightweight and compact
- Easy operation
- Suitable for day use
- Water resistant microUSB port
- Updatable features
- Compatible with Stream Vision software

#### 4

### EXTERNAL VIEW AND CONTROLS

- ① Objective lens
- ② Lens cover
- ③ Controller
- ④ Button **ON**
- ⑤ Dioptre adjustment ring
- ⑥ Lens focusing ring
- ⑦ Side rail Weaver
- ⑧ USB port
- ⑨ Built-in microphone
- ⑩ Battery container
- ⑪ Button **REC**
- ⑫ Built-in IR Illuminator's locking ring
- ⑬ Built-in IR Illuminator's hood
- ⑭ Tube for mounting rings

#### 5

### DESCRIPTION OF CONTROLS

Button	Operating mode	1 <sup>st</sup> short press	2 <sup>nd</sup> short press	Rotation	Long press
<b>ON</b>	Riflescope is off	Turns riflescope on	Turns <b>Wi-Fi</b> on	—	Switches display off (Display OFF)/ Turns riflescope off
	Display Off Mode	Switches display on	Turns <b>Wi-Fi</b> on		
	Riflescope is on, Video / Photo	Turns <b>Wi-Fi</b> on	Turns <b>Wi-Fi</b> off		
	Riflescope is on, Review	File deletion prompt	Refer to Review mode description		
<b>Controller</b>	<b>Video</b>	Switch between modes		Changes parameter: Brightness, IR, Zoom	Enters/Exits the menu
	<b>Photo</b>	Brightness, IR Illuminator, Digital Zoom			
	<b>Review</b>	—			
<b>REC</b>	<b>Video</b>	Starts video recording	Stops video recording	—	Switches to <b>Photo mode</b>
	<b>Photo</b>	Takes a picture			Switches to <b>Review mode</b>
	<b>Review</b>	Starts photo and video review	Pauses photo and video review		Switches to <b>Video mode</b>

**Attention!** 10 sec after the IR or digital zoom icons disappear, the controller is blocked and will not allow setup of IR Illuminator and digital zoom.

You can set up brightness by rotating the controller.

Resume access to the IR Illuminator and digital zoom setup with a short press of the controller.

The display shows the icon of the functions adjusted last.

6

## ● BATTERY INSTALLATION

- Turn the knob **(10)** of the battery compartment cover 90° counterclockwise to the **Open** position and remove the battery container by raising it by its lug (see Fig. on the flyleaf).
- Slide in four AA batteries so that the “+” and “-” match the polarity on the container.
- Insert the battery container into its place and turn the knob 90° clockwise.
- Battery charge level is shown in the status bar.
- In case of complete battery discharge, red icon flashes in the status bar  .

**Note.** Using the **DNV Pulsar Battery Double Pack (#79176)** you can significantly extend the self-contained operating time of your riflescope.

**Warning!** Remove the Battery pack from NV device during storage/transportation. To prevent short circuit, carry the Battery Pack in a supplied pouch.

7

## ● EXTERNAL POWER SUPPLY

The riflescope can be powered with an external power supply such as Power Bank (5V) or PC.

- Connect the external power supply to the USB port **(8)** of the riflescope.
- Connect the second plug of the USB port to the Power Bank or PC.
- The riflescope switches to operation from external power supply.
- If the riflescope operates on external power supply, icon  is shown.
- Detailed description of powering from Power bank and PC is in section 13.

8

## ● MOUNTING RIFLESCOPE ON A RIFLE

- To ensure precise shooting, the riflescope should be correctly mounted on a rifle. Please follow these steps.
- Install the mounting rings (bought separately) on the riflescope's tube and tighten the screws with the help of a hex-nut wrench. If the eye relief is not sufficient, you can use mount Yukon SW-30 (#29048).
- Install the riflescope on the rail of your rifle and make sure it is securely fixed.
- The riflescope should be mounted as low as possible without touching either the barrel or the receiver.
- Before tightening the mount rings make sure you have the necessary eye relief that allows you to see a full field of view.

**WARNING:** *if the riflescope does not have sufficient eye relief, its rearward motion may injure the shooter when shooting.*

**Note.** *Please check that your sight is duly zeroed after changing mounting rings.*

9

## ● POWERING ON AND IMAGE SETUP

- Open the lens cover **(2)**.
- Turn the unit on with a short press of the **ON (4)** button. Within a couple of seconds the display will light up.
- To switch the display off, keep pressed the ON button for a second.
- The display will go out, message “**Display off**” will appear.
- To switch the display on, press briefly the ON button.
- To switch the riflescope off, keep pressed the ON button for three seconds.
- Message Display off and countdown from 3 to 1 appear on the screen, then the riflescope turns off.
- To obtain a crisp image of the icons and the reticle on the display, rotate the dioptre adjustment ring **(5)**.

- To focus on the object being observed rotate the lens focusing ring **(6)**.
- After this adjustment no further dioptre adjustment should be required, regardless of distance or other factors. Adjust the image with the lens focusing ring only.
- Rotate the controller **(3)** to adjust display brightness: clockwise – to increase brightness; counterclockwise – to decrease brightness. Brightness adjustment range is from 0 to 20.
- In low light conditions or in complete darkness turn on the built-in IR Illuminator. Detailed description of the IR operation is in section 10.
- To focus the IR Illuminator, rotate the IR hood **(13)**.
- To activate the digital zoom, press twice and rotate the controller.
- To start video recording, press briefly the **REC (11)** button.

## 10

### ● BUILT-IN IR ILLUMINATOR

The unit is equipped with IR Illuminator a wavelength of 850nm or 940nm.

- You can control the IR Illuminator in the **VIDEO** and **PHOTO** modes.
- Upon powering on the IR Illuminator always turn on to its lowest power degree - IR1.

#### Setting IR Illuminator power level:

- Press briefly the controller to unblock it - brightness, IR, and magnification icons appear on the screen:  20 IR1 4.5x
- Press the controller to select icon IR.

To change power level (from 1 to 10), rotate the controller.

- To turn the IR Illuminator off, rotate the controller to position “off”. Upon turning the IR off, a crossed out icon appears .
- The power level of the IR Illuminator is not saved in rifle scope's memory.
- To focus the IR spot, rotate the IR Illuminator hood **(13)**.
- In order to align the IR spot vertically or horizontally, turn the locking ring **(12)** 5-10 degrees counterclockwise. Move the IR Illuminator hood **(13)** to match the spot with the image seen through the rifle scope. Tighten the locking ring **(12)**.

\* You cannot control the IR Illuminator when operating the unit in **REVIEW** mode.

Upon activation of **REVIEW** mode, the IR Illuminator switches off, the power level is saved, and the icon is not shown on the display. Upon exiting **REVIEW** mode, the IR Illuminator reverts to the power level selected before deactivation, with the corresponding icon shown on the display.

## 11

### ● DIGITAL ZOOM FUNCTION

This function allows you to control the unit's **ZOOM** mode. The display shows the full magnification value which is the production of the optical and digital magnification.

You can use the **ZOOM** function only in **VIDEO** and **PHOTO** modes.

To activate the zoom, briefly press twice the controller to select zoom icon (4.5x / 6x).

Cycle through the available full magnification options by rotating the controller:

4.5x->9x->4.5x (4.5x models); 6x->12x->6x (6x models).

**Setting retention.** The digital zoom value is retained only during the current session.

When the unit is next switched on, the full magnification value reverts to 4.5x / 6x depending on the model.

## ● DISPLAY OFF FUNCTION

This function deactivates the display, which allows you to eliminate light exposure caused by the glowing display.

- You can operate the **DISPLAY OFF** function in two modes: **VIDEO** and **PHOTO**.
- To turn the display off, press and hold down the **ON (4)** button for more than a second.
- The message **Display Off** appears on the black display.
- To activate the display, briefly press the **ON** button.

### When the DISPLAY OFF function is activated:

- All controls are inactive (except for the ON button).
- Video recording continues (if video was recording before activating the **DISPLAY OFF** function).
- The Wi-Fi function keeps running.

### The DISPLAY OFF function deactivates when:

- The **ON** button is briefly pressed.
- The unit is connected to a **PC** via the **USB** port or to an external portable power supply (in this case the display should activate and the unit switches to operating mode).

## ● USB CONNECTION

The unit can be connected to a **PC** via the **USB** port (8). The **PC** will detect the unit automatically, no driver installation is necessary.

### Connection options

- When the activated unit is connected to a **PC** via the **USB** port, one of the following connection options is selected:

### USB Mass storage device

- If this option is selected, the unit is detected by the PC as a flash card. The unit switches to USB power. This option is designed for use when working with files saved in the unit's memory. In this mode the unit's functions are not available and the unit is "off".

### Power

- When this option is selected, the PC is used by the unit as an external power supply. The external power icon appears on the display in place of the battery charge icon.
- The unit continues to operate, all functions are available.
- Press the navigation buttons to cycle between connection options (USB-> Power-> USB...).
- To confirm the selection, rotate the controller.

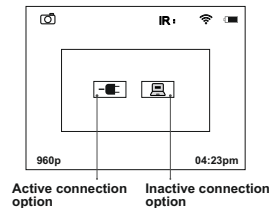

### Connection in various operating modes

Connection option	Operating mode	Status of the unit
<b>USB</b>	<b>Video/Photo</b>	The unit is "off". If video recording is on when the connection is made, the recording is stopped and saved automatically.
	<b>Review</b>	The unit is "off". If a video is being reviewed when the connection is made, the review stops.
<b>Power</b>	<b>Video/Photo/Review</b>	The unit continues to function.



### USB disconnection.

In **USB Mass storage device** connection mode.

On disconnection the unit remains "off". The unit must be switched on to continue operation.

### In Power connection mode

- Once disconnected from PC, the unit switches off. Once the unit is disconnected from a power bank or AC power adapter, the unit will automatically switch to internal batteries, provided the batteries are fitted and have sufficient charge.
- If the unit is switched off on connection to a PC, the display does not show anything. The unit will not be detected by the PC until it is switched on (brief press of the ON button).

## 14

### OPERATING MODES



The operating modes are as follows:

- **Video** (video recording)
- **Photo** (image capture)
- **Review** (video and image review)

When first switched on, the unit is in Video mode. Switch between operating modes by a long press of the **REC (11)** button. This enables you to cycle between modes (**Video->Photo->Review->Video...**)

### VIDEO MODE

**Video recording mode is the default mode.**

- **Video recording mode** is shown by the  icon on the display.
- **Sound recording** is shown by the  icon on the display.

- **Full magnification** is shown with by special icon (i.e. 4.5x/9x or 6x/12x) on the display.
- To start or stop video recording, briefly press the **REC (11)** button.
- Video clips are saved in the internal Flash memory when video recording is stopped or the unit is turned off.

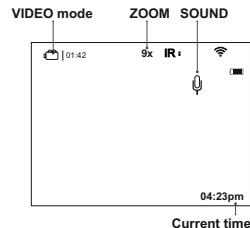

### Video recording indication on the display:

- The **REC** icon appears in place of the "VIDEO" icon.
- Display icons are not recorded.
- You can enter and navigate the menu during video recording.

**Note!** You can stop recording video only after exiting the menu.

**Note:** maximum duration of a recorded file is seven minutes. After this time expires a video is recorded into a new file. The number of recorded files is limited by the capacity of unit's internal memory.

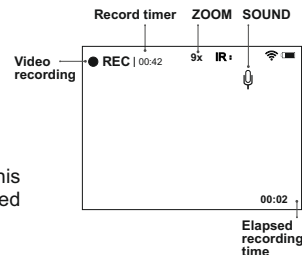

**IR Illuminator and brightness.** In **VIDEO** mode the display shows the following information:

- **IR Illuminator power level** – shown by the corresponding icon - **IR. IR: IR:**. If the IR Illuminator is off, the icon is not displayed.
- **Brightness level.**  
Brightness level (from 0 to 20) is displayed only when adjusting brightness.
- **Wi-Fi**  
Wi-Fi connection is shown in the top right corner of the display.
- **Built-in microphone**  
Activation of the built-in microphone is shown in the top right corner of the display.

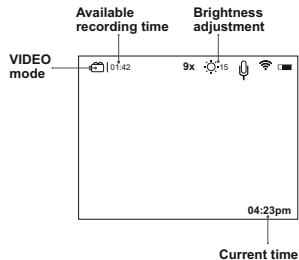

## PHOTO MODE

**Photo Mode** is shown by  icon on the display.

\* The counter of available photos is displayed when the number of photos is 999 or less.

Photos are saved into the internal Flash memory. The following functions are displayed in **PHOTO** Mode:

- **IR Illuminator**
- **Brightness**
- **Full magnification**
- **Wi-Fi**

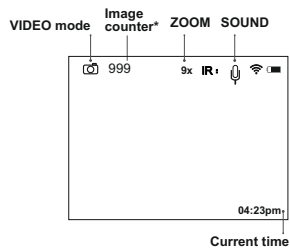

**Note:** sound is not recorded in **Photo Mode**.



**REVIEW MODE** is designed to review photo and video files (saved in the internal Flash memory) on the display.

**File display order.** Upon activation of Review Mode, the display always shows the last recorded file.

**Mode indication on the display.** Along with the image itself the display shows the following information:

- File type icon: photo  or video .
- Video clip length – shown as mm:ss. File counter – shown as x/y (common for photo and video files) –
  - x – number of running file.
  - y – total number of files.
- Page navigation (left-right).
- Resolution of current (displayed) file.
- **“PLAY”** and **“PAUSE”** indicators for video clip
- File deletion indicator
- Date and time of file recording

## REVIEW Mode – Photo

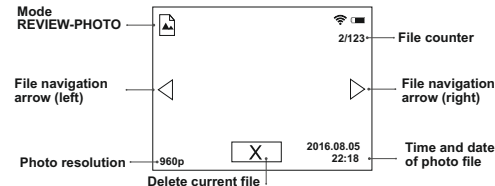

## REVIEW Mode – Video

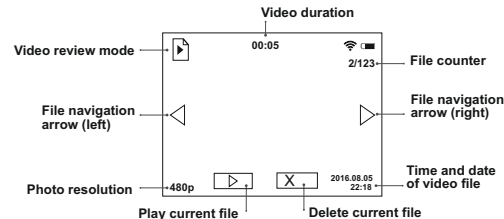

### File navigation:

- **Leftwards** - press the controller counterclockwise
  - **Rightwards** - press the controller clockwise
- Briefly press the **REC (11)** button to start reviewing a video.

### Video review indication:

- The video length countdown timer starts.
  - The **PAUSE** indicator appears in place of **PLAY**.
- To pause the video – briefly press the **REC** button.

### Video pause indication:

- The video length countdown timer stops.
- The **PLAY** indicator appears in place of **PAUSE**.
- With another short press of the **REC** button you can resume reviewing a file from the place where the video review was stopped.
- Return to start of current file – rotate the controller.
- Review next file – briefly press the **REC** button.

### File deletion with confirmation.

- A brief press of the **ON** button shows the file deletion prompt on the display.
- To select “**YES**” press briefly the controller.
- To select “**NO**” briefly press the **ON** button.

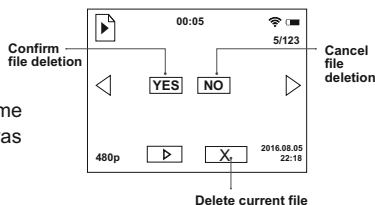
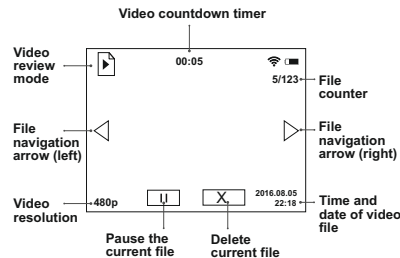

**Unavailable functions.** During file review some control functions are not available:

- **Enter menu**
- **ZOOM control**
- **IR Illuminator control**

If the IR Illuminator was on, it turns off when entering the **REVIEW** mode. The IR Illuminator power level is saved. On exiting **REVIEW** mode, the IR Illuminator will be switched on with the previously saved power level.

15

## MENU

### Menu contents

- Selection of reticle color
- Wi-Fi setup
- Recording resolution
- Date and time setup
- Sound record activation
- Selection of reticle shapes
- One shot zeroing
- About device

### Controller of operation in the menu:

**Long press** – enter the main menu,

**Brief press** – enter the submenu,

**Brief press** - confirmation of selection in submenu, with simultaneous exit to the main menu

**Long press** – exit submenu without confirmation of selection (in some cases with confirmation, specified separately in the description of menu sub-items);

**Long press** – exit main menu

**Counterclockwise rotation** - menu navigation – downwards or leftwards

**Clockwise rotation** - menu navigation – upwards or rightwards;



To exit menu, keep the controller pressed for two seconds or wait 10 seconds to exit automatically.

### ▶ Selection of reticle color

- Enter the main menu with a long press of the controller.
- Enter the submenu “**Reticle color**” rotating the controller.
- Rotate the controller to select the required reticle colour (black (**B**), white (**W**), red (**R**) or green (**G**)). Press the controller to confirm your choice.
- Confirm you selection with a short press of the controller.
- To exit menu, keep the controller pressed for two seconds or wait 10 seconds to exit automatically.

### ▶ Wi-Fi Setup

This menu item allows you to set a password for the access point. This password is used to connect an external device (such as a smartphone, for example) to your unit.



- Once the riflescope is on, turn Wi-Fi on with a short press of the **ON (4)** button.
- Enter the menu with a long press of the controller (**3**).
- Rotate the controller to select option . Press the controller to confirm.
- Enter the submenu  with a short press of the controller (**3**).
- A password appears on the display – by default “**12345**”.
- Rotate the controller to set your desired password (clockwise to increase the value; counterclockwise to decrease the value). To switch between digits, briefly press the controller.
- To save the password and exit the submenu hold down the controller for longer than one second.

#### Setting Wi-Fi access levels

Wi-Fi operation is shown by an icon on the display:

- Wi-Fi icon glows – Wi-Fi is on;
- Wi-Fi icon blinks – connection is established.

This option  allows you to set required access level of the Stream Vision application to your device.

- Access level **Owner** . Stream Vision user has the complete access to all device’s functions.
- Access level **Guest** . Stream Vision user has the access only to the video stream from the device.

#### Stream Vision Technology

With the help of Stream Vision technology you can stream images from the display of your **Photon RT** unit via Wi-Fi to a smartphone or PC tablet. You can find further guidelines on Stream Vision on our web site [www.yukonopticsglobal.com](http://www.yukonopticsglobal.com)

**Note.** When transmitting image to the display of a mobile device via Stream Vision, The display shows only one shape reticle. Available reticle colors are black or white. Menu icons are not shown on the display and are not recorded.

### ▶ Selection of recording resolution

This menu item allows you to select the resolution of a video recording or photo shot, depending on the active mode.

**Video Mode.** Available resolution options for video recording (pixels):

- 320x240; 640x480

**Photo Mode.** Available resolution options for photo capture (pixels):

- 320x240; 640x480; 1280x960

- To enter the submenu, press briefly the controller (**3**).
- To select resolution, rotate the controller.
- Confirm your choice with a brief press of the controller.

• **The selected resolution is shown on the display as follows:**

- **240p** (for 320x240); **480p** (for 640x480); **960p** (for 1280x960)
- Resolution is displayed only in the REVIEW mode.
- The selected value is saved.
- When the unit is next switched on, the display will show the last saved value.

### ► **Date and time setup** ⌚

This menu option allows you to set the current date and time, and time format.

#### **Date setup**

- Enter the submenu with a brief press of controller.
- Date format is displayed as: yyyy/mm/dd (2017/06/12)
- Rotate the controller to select desired value (clockwise to increase the value; counterclockwise to decrease the value). To move from one digit to another briefly press the controller.
- To save the date and go to time setup, press and hold down the controller for more than one second.

#### **Time setup**

- Enter the submenu with a brief press of the controller.
- Time format is displayed as: “**format mm/hh**” (24 06:51)
- Rotate the controller to select the required time format - 24/AM/PM. To set the hour value, briefly press the controller .
- Rotate the controller to select the hour value (clockwise to increase the value; counterclockwise to decrease the value).
- To set the minute value, briefly press the controller.
- Rotate the controller to select the minute value (clockwise to increase the value; counterclockwise to decrease the value).
- To save the time settings and to exit the submenu, press and hold down the controller for more than one second.
- Current time in the format selected is shown on the display.
- The set value is saved.
- When the unit is next switched on, the display shows the last saved value.

### ► **Sound record activation** 🎧

This menu option allows you to activate/deactivate sound recording only during video recording.

- Enter the submenu with a short press of the controller.
- Use the navigation buttons to select one of the options:

- **Yes** – to activate sound recording.
- **No** – to deactivate sound recording.

- Confirm your selection with a short press of the controller.
- When activating sound recording, the 🎧 icon appears on the display. Icon 🎧 is shown when sound is deactivated.
- The sound record icon is shown on the display in the VIDEO and PHOTO modes. The set value is saved.
- When the unit is next switched on, the display shows the last saved value.

### ► **Selection of reticle shapes** +

- Enter the main menu with a long press of the controller.
- Enter the submenu “**Reticle type**” rotating the controller.
- Select the desired reticle shape out of the list of 6 reticles rotating the controller.
- The reticle types change as the cursor goes down the reticle list.
- Confirm you selection with a short press of the controller.
- When changing the digital zoom, the reticle does not change.
- To exit menu, keep the controller pressed for two seconds or wait 10 seconds to exit automatically.
- The list of available reticles can be found at [www.yukonopticsglobal.com](http://www.yukonopticsglobal.com)

### ► **One shot zeroing** 🎯

The riflescope features “**one shot**” zeroing method. Zeroing should be done at operating temperatures, by following the order of these steps:

- Mount the rifle with the sight installed on a bench rest.
- Set a target at a distance of about 100m.
- Adjust the riflescope according to the instructions of section “**OPERATION**”.

- Using live ammunition, take a shot, continually aiming at the same hit point on the target.
- Examine the target and determine if the aiming point coincides with the point of impact. Press and hold down the controller (3) to enter the menu, rotate the controller to select icon 
- An auxiliary cross (C) will appear in the centre of the display. To the right of the icon will appear X and Y coordinates of the reticle and indication of the direction for the coordinates (horiz).
- Holding the auxiliary cross (C) in the aiming point, by rotating the controller move the reticle horizontally or vertically relative to the cross until the reticle matches the point of impact (see Pic.). To switch between movement direction push the controller to hear a click. Direction for the coordinates switches to vertical.
- **Note.** Travel range of the reticle is +50/-50 clicks horizontally and +50/-50 vertically. Click value (HxV) is 11.7mm at 100m (4.5x models); 9.4mm at 100m (6x models).
- Exit submenu “Zeroing” with a long press of the controller button. Message Ok confirms successful operation.

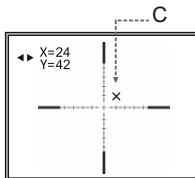

**Attention! Do not turn off the rifle scope before zeroing settings are saved, otherwise your settings will be lost.**

- Take another shot - the point of impact should now match the aiming point.
- The rifle scope should now be zeroed-in for the specified distance.

#### ► About device ⓘ

This menu option shows the following service information about your rifle scope:

**Name:** Photon RT (name of the unit)

**SKU:** 26391 (model number)

**Serial:** 20119307 (serial number)

**FW:** 12.34.567 (software version)

**HW:** MNV001 (hardware version)

16

## ● ACCESSORIES

The rifle scope is fitted out with an additional Weaver rail (7) which allows you to attach accessories like:

- IR Illuminators **Pulsar-805/Pulsar-940/Pulsar-X850** (#79071/79076/79074)
- Laser IR Illuminators **Pulsar L-808S/Pulsar L-915** (#79072/79075)

Using the **DNV Pulsar Battery Double Pack (#79176)** you can significantly extend the self-contained operating time of your rifle scope.

17

## ● MAINTENANCE AND STORAGE

- The rifle scope features IPX5 degree of protection (protected against water jets) but cannot be submerged in water.

**Attempts to disassemble or repair the rifle scope will void the warranty!**

- Clean the rifle scope's optical surfaces only if necessary, and use caution. First, remove (by blowing with a blower brush or canned air) any dust or sand particles. Then proceed to clean by using camera/lens cleaning equipment approved for use with multicoated lenses. Do not pour the solution directly onto the lens!
- The rifle scope can be used in operating temperatures ranging from -15 °C...+50 °C. However, if it has been brought indoors from cold temperatures, do not turn it on for 2 to 3 hours. This will prevent external optical surfaces from fogging.
- Always store the unit in its carrying case in a dry, well-ventilated space. For prolonged storage, remove the batteries.

18

## ● TROUBLESHOOTING

The table below lists some potential problems that may occur when using the rifle scope. If the problem experienced with the scope is not listed, or if the suggested action does not resolve the problem, the unit should be returned for repair.

Problem	Check	Corrective action
The unit will not turn on.	Check that the batteries are correctly fitted in the battery compartment. Check battery operation.	Replace the batteries or fit the batteries correctly.
	Oxidized contacts in the battery compartment due to "leaky" batteries or contacts have been exposed to a chemically active liquid.	Clean the battery compartment, clean the contacts.
The image is too dark.	The lowest brightness level is set.	Adjust brightness by rotating the controller.
	Make sure the lenses are not misted or soiled.	Clean the lenses with a cloth moistened with alcohol.
Poor image quality.	Check that the eyepiece and lens are adjusted in accordance with the user manual.	Adjust the unit according in accordance with the user manual.
The unit does not operate on external power supply.	Make sure your power supply is providing output voltage.	Charge the external power supply (if required). Check that the USB cable is intact.
With a crisp image of the reticle, the image of the observed target that is at least 30 m away is blurred.	Dust and condensate are covering the outside optical surfaces after the sight was brought in from the cold into a warm environment, for example.	Clean the lens surfaces with a blower and soft lens cloth. Let the sight dry by leaving it in a warm environment for 4 hours.
	The objective lens is not focused.	Adjust the image by rotating the focusing ring.

Problem	Check	Corrective action
The aiming point shifts after firing rounds. The riflescope will not focus.	The riflescope is not mounted securely.	Check that the riflescope has been securely mounted, make sure that the same type and calibre bullets are being used as when the riflescope was initially zeroed; if your riflescope was zeroed during the summer, and is now being used in the winter (or the other way round), a minor displacement of the aiming point is possible.
The riflescope will not focus.	Wrong settings.	Set up the riflescope according to the instructions given in the Section "Powering on and image setup" and check the surfaces of the eyepiece and objective lenses and clean them if necessary from dust, condensation, frost, etc; to prevent fogging in cold weather, apply a special anti-fog solution.
	The riflescope is being used in the daytime.	Check focusing of the scope in night conditions.
No Wi-Fi signal or erratic signal.	The unit is beyond reliable Wi-Fi range. There are obstacles between the unit and the signal receiver (concrete walls for example).	Place the unit in line-of-sight of the Wi-Fi signal.
	There are too many Wi-Fi networks in the area where the riflescope is located which may cause signal interference.	To ensure stable Wi-Fi performance, move the riflescope to an area with few or no Wi-Fi networks.
The riflescope is not operating properly due to firmware update.	Please restore the original firmware version.	1) Connect an external power supply or insert batteries into the riflescope. 2) Hold down simultaneously the REC button and the controller. 3) Start the riflescope with a brief press of the ON button. Display will blink two times.

Problem	Check	Corrective action
There are several light or black dots (pixels) on unit's display.	Presence of dots is caused by peculiarities of sensor or display production technology and is not a defect.	This is not a defect.

- 4) Release the REC button and the controller. The original firmware is being installed which may take up to 1 min.  
After successful firmware installation display will steadily glow.
- 5) Disconnect the riflescope from the power supply (remove the batteries or disconnect an external power supply).  
The riflescope will not turn off with the ON button.
- 6) The riflescope is ready to operate.

## NOTES



## CARACTERISTIQUES TECHNIQUES

SKU#	26391	26392	26393	26394
<b>Modèle Photon</b>	<b>RT 4.5x42 S</b>	<b>RT 4.5x42</b>	<b>RT 6x50 S</b>	<b>RT 6x50</b>
<b>Caractéristiques optiques:</b>				
Grossissement optique, fois	4,5 / 9	4,5 / 9	6 / 12	6 / 12
Zoom numérique	x2	x2	x2	x2
L'objectif, mm	42	42	50	50
Champ visuel, degré d'angle	4,3	4,3	3,3	3,3
Pupille de sortie, mm	5	5	5	5
Dégagement oculaire, mm	70	70	70	70
Distance de mise au point minimale, m	10	10	10	10
Ajustement dioptrique de l'oculaire, dioptries	+/-4	+/-4	+/-4	+/-4
Distance d'observation maximale d'un animal d'une taille de 1,7 m (IR incorporé ON), m	200	140	280	180
<b>Caractéristiques électroniques</b>				
Type / Résolution du sensor, pixel	CMOS / 768x576	CMOS / 768x576	CMOS / 768x576	CMOS / 768x576
Type / Résolution de l'écran, pixel	LCD / 640x480	LCD / 640x480	LCD / 640x480	LCD / 640x480
<b>La torche ir intégrée</b>				
Type / Longueur d'ondes, nm	LED / 850	LED / 940	LED / 850	LED / 940
Gamme	visible	invisible	visible	invisible
<b>Caractéristiques fonctionnelles:</b>				
Diamètre de la tube	30	30	30	30
Tension d'alimentation, V / Batteries	3,8-6,3V (4xAA)	3,8-6,3V (4xAA)	3,8-6,3V (4xAA)	3,8-6,3V (4xAA)
Alimentation externe, V	5	5	5	5
Temps de fonctionnement avec un kit de batteries (a =22°C), h	3,5	3,5	3,5	3,5
Classe de protection, code IP (IEC 60529)	IPX5	IPX5	IPX5	IPX5
Résistance aux chocs, max., Joules	6000	6000	6000	6000
Température d'utilisation	-15 °C...+50 °C		-15 °C...+50 °C	
Dimensions (LxLxH), mm	421x100x92		458x100x92	
Poids (avec / sans batteries), kg	0,87 / 0,75		0,93 / 0,82	
<b>Enregistreur vidéo</b>				
Définition vidéo, pixel	320x240; 640x480		320x240; 640x480	
Définition photo, pixel	320x240; 640x480; 1280x960			
Format de vidéo / photo	avi / jpg	avi / jpg	avi / jpg	avi / jpg
Taille de mémoire incorporée	8Gb	8Gb	8Gb	8Gb
Capacité de mémoire	1Gb / env. 40 min*		1Gb / env. 40 min*	
<b>Wi-Fi</b>				
Fréquence	2.4GHz	2.4GHz	2.4GHz	2.4GHz
Standard	802.11 b/g/n	802.11 b/g/n	802.11 b/g/n	802.11 b/g/n
Portée de réception dans la zone de visibilité directe, m	15	15	15	15

\* La capacité réelle peuvent différer.

## 1

## ● CONTENU DE L'EMBALLAGE

- Viseur Photon RT
- Étui de transport
- Manuel d'utilisation
- Câble micro USB
- Conteneur de batterie supplémentaire
- Pochette pour conteneur de batterie
- Chiffonnette
- Carte de garantie

*Le design et logiciel de ce produit pourrait-être amené à changer, afin d'améliorer son utilisation.*

*Pour la dernière version du guide de l'utilisateur, veuillez visiter le site [www.yukonopticsglobal.com](http://www.yukonopticsglobal.com)*

## 2

## ● DESCRIPTION

Viseurs numériques **Photon RT** sont conçus pour l'utilisation au crépuscule et la nuit. Le viseur est équipée d'un réticule électronique comportant un certain nombre de variantes de formes et de couleurs.

Les viseurs ont une torche IR LED avec une longueur d'ondes de 850nm (gamme visible) ou 940nm (gamme invisible) respectivement utilisés pour un fonctionnement en obscurité totale. Les lunettes de visée peuvent être montées à l'aide de supports de montage standards pour visées de jour.

Les viseurs numériques **Photon RT** sont conçus pour la chasse, le tir sportif, la sécurité, l'observation générale.

## 3

## ● CARACTERISTIQUES SPECIFIQUES

- Sensibilité accrue de nuit
- Portée jusqu'à 280 m
- Haute résistance aux chocs: cal. 12, 9.3x64, .375H&H
- Possibilité d'utiliser des éléments de fixation standard pour lunettes de visée
- 6 types de reticules
- Zoom numérique
- Stream Vision. Relecture à distance et fonctionnement à l'aide d'un smartphone
- Stream Vision. Enregistrement et diffusion en live sur YouTube
- Enregistrement vidéo / son intégrés

- Conteneur de batterie de l'attache rapide
- Léger et compact
- Utilisation facile
- Adapté pour l'usage diurne
- MicroUSB port imperméable
- Logiciel actualisable

#### 4

### ELEMENTS ET DES ORGANES DE COMMANDE

- ① L'objectif
- ② Couvercle de l'objectif
- ③ Régulateur
- ④ Bouton **ON**
- ⑤ Bague de réglage dioptrique de l'oculaire
- ⑥ Galet de focalisation de l'objectif
- ⑦ Rail lateral Weaver
- ⑧ Port USB
- ⑨ Microphone intégré
- ⑩ Conteneur de batterie
- ⑪ Bouton **REC**
- ⑫ Ecran de fixation de l'illuminateur IR
- ⑬ Blende de l'illuminateur IR
- ⑭ Tube pour monter les anneaux

#### 5

### FONCTIONNALITE DES ORGANES DE COMMANDE

Bouton	Mode opératoire actuel	Premier appui court	Autres appuis courts	Rotation	Appui long
<b>ON</b>	L'appareil est éteint	Allumez l'appareil	Activez <b>Wi-Fi</b>	—	Éteignez l'affichage / l'appareil
	Mode Display Off	Allumez l'affichage	Activez <b>Wi-Fi</b>		
	L'appareil est allumé, Vidéo / Photo	Activez <b>Wi-Fi</b>	Désactivez <b>Wi-Fi</b>		
	L'appareil est allumé, Review	Demande de suppression d'un fichier	Voir la description du mode Review		
<b>Régulateur</b>	<b>Vidéo</b>	Basculer entre les modes luminosité, IR illuminateur, zoom numérique		Changez paramètre: luminosité, IR, zoom.	Accès au menu / Quitter le menu
	<b>Photo</b>	—			
	<b>Review</b>	—			
<b>REC</b>	<b>Vidéo</b>	Lancez l'enregistrement vidéo	Arrêt l'enregistrement vidéo	—	Passage au mode Photo
	<b>Photo</b>	Prise de vue			Passage au mode Review
	<b>Review</b>	Lancez visionnage de photo et vidéo/photo	Pause lors du visionnage de l'enregistrement vidéo/photo		Passage au mode Vidéo

**Attention!** Au bout de 10 secondes des icônes de IR ou zoom numérique disparaissent, le régulateur est verrouillé et ne permet pas de régler l'IR ou zoom numérique. On peut régler la luminosité en tournant le régulateur. Pour restaurer l'accès à l'ajustement de IR ou zoom numérique, appuyez brièvement sur le régulateur. Sur l'écran apparaît une icône de la fonction utilisée lors de la mise en marche ultérieure du viseur.

6

## ● INSTALLATION DES PILES

- Tourner la manivelle du couvercle (10) du compartiment à piles, à 90° dans le sens inverse des aiguilles d'une montre. Retirez le couvercle en le soulevant par son ergot.
- Glisser à l'intérieur deux piles LR06/AA, en faisant en sorte que le "+" et le "-" correspondent à la polarité indiquée à l'intérieur du couvercle; les piles LR06/AA rechargeables sont tolérées.
- Fermer le couvercle du compartiment à piles et tourner l'écrou du couvercle à 90° dans le sens des aiguilles d'une montre.
- Le niveau de charge de la pile est affiché dans la barre d'état.
- En cas de décharge complète de la pile, l'icône rouge clignote .

**Note.** La batterie externe **DNV Pulsar Battery Double Pack (#79176)** vous permet prolonger la durée de fonctionnement de manière significative.

**Attention!** Retirez la batterie de l'appareil NV pendant le stockage / transport. Pour éviter les courts-circuits, ne pas transporter la Batterie dans une poche, surtout avec des objets métalliques.

7

## ● ALIMENTATION EXTERNE

L'appareil est alimenté par une batterie externe de type Power Bank (5V) ou à partir de un ordinateur.

- Branchez le câble USB (8) sur le connecteur USB de l'appareil.
- Connectez l'autre extrémité du câble USB au Power bank ou à l'ordinateur
- L'appareil cesse de fonctionner sur batterie et commence à fonctionner sur une alimentation externe.
- L'icône  s'affiche, une fois le dispositif fonctionne à partir de la source d'alimentation externe.
- Pour en savoir plus sur l'alimentation du Power Bank et ordinateur veuillez consulter la section 13.

8

## ● MONTAGE DU VISEUR SUR LE FUSIL

- Veillez à ce que le viseur soit monté sur le fusil correctement, afin d'assurer la précision du tir.
- Mettez en place les bagues de montage (non fournies avec le dispositif) sur le tube du viseur et vissez les vis à l'aide d'une clé à six pans. Si le dégagement oculaire n'est pas suffisant, vous pouvez utiliser le montage Yukon SW-30 (#29048).
- Montez le viseur sur la barette de visée de votre fusil et rassurez-vous que sa fixation soit fiable. Mettez le viseur le plus bas possible, en évitant son contact avec le tube ou avec la boîte de culasse.
- Avant de bloquer les bagues de fixation, assurez-vous que le viseur permette un éloignement suffisant de la pupille de sortie et un champ de vision total.

**ATTENTION!** Le viseur peut causer un coup à l'utilisateur au moment de tir, si l'éloignement de la pupille de sortie n'est pas suffisant.

**NB:** En cas de changement de position du montage, le contrôle du tir de réglage du viseur de l'arme est impératif.

9

## ● ALLUMER ET REGLER L'IMAGE

- Ouvrez le couvercle de l'objectif (2).
- Appuyez brièvement sur le bouton **ON (4)** pour allumer le viseur. L'écran s'allume en quelques secondes.
- Pour arrêter le viseur, maintenez le bouton **ON** enfoncé une seconde.
- Afin d'enclencher l'afficheur, appuyez brièvement sur le bouton **ON**.
- L'indication "**Display off**" apparaîtra sur l'afficheur déclenché.
- Afin d'enclencher l'afficheur, appuyez brièvement sur le bouton **ON**.
- Afin d'arrêter le dispositif, appuyez sur le bouton **ON** et le maintenez appuyé pendant plus de trois secondes.

- Un message “**Switch off**”, le comptage de temps, de 3 secondes à 0, apparaîtra sur l'afficheur et le dispositif s'arrêtera.
- Parvenez à obtenir la netteté des icônes et le réticule sur l'écran par rotation de l'oculaire **(5)**.
- Parvenez à obtenir la netteté de l'image voulue, moyennant la rotation de l'objectif **(6)**.

Il n'est pas nécessaire de procéder à la rotation de l'oculaire, vu que vous avez déjà effectué l'opération d'ajustement du dispositif. Ajuster l'image seulement avec l'objectif.

- Réglez la luminosité de l'image, en procédant à la rotation du régulateur **(3)**. L'icône de luminosité et le niveau de luminosité apparaîtront sur l'afficheur, au coin inférieur à droite. La gamme de réglage est de 0 à 20.
- Dans les conditions d'éclairage insuffisant ou dans l'obscurité totale, vous pouvez enclencher l'illuminateur IR incorporé **(12)**. La description détaillée de l'opération IR se trouve à la section 10.
- Pour focaliser le spot lumineux infrarouge, procédez à la rotation de la blende de l'illuminateur **(13)**.
- Pour activer le zoom numérique, appuyez deux fois et tournez le régulateur.
- Pour démarrer l'enregistrement vidéo, appuyez brièvement sur le bouton **REC**.

10

## ● ILLUMINATEUR IR INCORPORE

Le dispositif est doté d'un illuminateur IR incorporé à une longueur d'onde de 850nm ou 940nm.

La commande de l'illuminateur IR est disponible lors du fonctionnement de dispositif en mode **VIDEO et PHOTO**.

Une fois l'appareil est allumé, l'illuminateur IR est activé dans le niveau de puissance le plus bas - IR1.

### Changement de niveau de puissance de l'illuminateur IR:

- Appuyez brièvement sur le régulateur pour le débloquent - les icônes de luminosité, d'IR et de grossissement apparaissent à l'écran:  20 IR1 4.5x

Tournez sur le régulateur pour sélectionner l'icône IR.

- Pour éteindre l'illuminateur IR, tournez le contrôleur à la position OFF. Icône  s'affiche.
- La valeur de niveau de puissance de l'illuminateur IR n'est pas sauvegardée dans la mémoire de dispositif. Pour focaliser le spot lumineux infrarouge, procédez à la rotation de la blende de l'illuminateur **(13)**.
- S'il est nécessaire d'ajuster le spot lumineux de l'illuminateur IR verticalement ou horizontalement, procédez à la rotation de l'écrou de fixation **(12)** de 5-10 degrés dans le sens anti-horaire. En faisant déplacer la blende de l'illuminateur IR, parvenez à ce que le spot lumineux se confonde avec l'image, étant l'objet d'observation à partir de l'attache digitale de vision nocturne. Fixez l'écrou de fixation.

\* La commande de l'illuminateur IR n'est pas disponible lors du fonctionnement de dispositif en mode **Review**.

Lors de l'entrée en mode de fonctionnement **REVIEW** l'illuminateur IR s'arrête, la valeur de niveau de puissance est mémorisée, l'icône n'est pas affichée. Lors de la sortie du mode **REVIEW**, l'illuminateur IR doit se mettre en position ayant été sélectionnée avant son arrêt, l'icône respective s'affiche.

11

## ● FONCTION ZOOM NUMERIQUE

- Cette fonction permet d'effectuer la commande du mode d'amplification de dispositif **ZOOM**. La valeur d'amplification totale est affichée, elle représente la somme d'amplification optique et numérique.
- La commande de fonction **ZOOM** est disponible en mode **VIDEO et PHOTO**.

Pour activer le zoom, appuyez sur le régulateur deux fois et sélectionnez l'icône de zoom numérique 4,5x.

- Pour changer la valeur d'amplification totale de façon cyclique tournez le régulateur:

**4.5x->9x->4.5x** (modèles 4.5x); **6x->12x->6x** (modèles 6x).

**Mémorisation de valeur.** La valeur de coefficient d'amplification numérique définie ne peut être mémorisée qu'au cours de fonctionnement de dispositif.

Lors du démarrage de dispositif ultérieur, la valeur d'amplification totale sera 4.5x / 6x selon le modèle.

12

## ● FONCTION DISPLAY OFF

Cette fonction est destinée à être utilisée pour l'arrêt de l'afficheur, ce qui permet d'éviter le démasquage éventuel de l'individu à cause de la brillance de l'afficheur.

- La commande de fonction **DISPLAY OFF** est disponible en mode de fonctionnement de dispositif: **VIDEO** et **PHOTO**.
- Afin de déclencher l'afficheur, appuyez et maintenez appuyé le bouton **ON (4)** pendant plus d'une seconde. Sur l'afficheur arrêté apparaîtra l'inscription **DISPLAY OFF**.
- Afin d'enclencher l'afficheur, appuyez et maintenez appuyé le bouton **ON** pendant plus d'une seconde.

### Si la fonction DISPLAY OFF est activée:

- Tous les organes de commande (sauf le bouton ON) ne sont pas actifs.
- L'enregistrement vidéo se poursuit (si l'enregistrement était en cours avant l'activation de fonction DISPLAY OFF).
- La fonction Wi-Fi reste toujours active.

### L'arrêt de fonction DISPLAY OFF a lieu:

- L'afficheur s'enclenchera à nouveau lors de l'appui instantané sur le bouton **ON**.
- Lors de la connexion de dispositif à l'ordinateur via le port **USB** ou à la source d'alimentation externe (power bank), (alors l'afficheur doit s'enclencher et le dispositif passe en mode de fonctionnement).

13

## ● CONNEXION DE USB

Il est prévue la possibilité de connecter le dispositif à l'ordinateur via le port USB **(8)**. Alors le dispositif est identifié par l'ordinateur automatiquement, ne nécessitant pas l'installation de drivers.

### Options de connexion

Lors de la connexion, le dispositif étant en marche, à l'ordinateur via le port USB une des options de connexion disponibles est offert:

### USB Mass storage device

- Si vous choisissez cette option, le dispositif est reconnu par l'ordinateur en tant que flash-carte. Le dispositif passe à l'alimentation à partir de USB.
- Cette option est destinée à être utilisée pour le travail avec des fichiers mémorisés. Alors les fonctions de dispositif sont inaccessibles, le dispositif «s'arrête».

### Power (Alimentation)

- Si vous choisissez cette option, le dispositif utilise l'ordinateur en tant qu'une source d'alimentation externe. Sur l'afficheur, à la place de l'icône de niveau de charge de batteries, apparaîtra l'icône d'alimentation externe.

- Le fonctionnement de dispositif se poursuit, toutes les fonctions sont accessibles.
- Pour effectuer le passage cyclique entre les options de connexion (USB-> Power-> USB...), appuyez sur le régulateur.
- Afin de valider le choix, faites un appui instantané sur le régulateur.

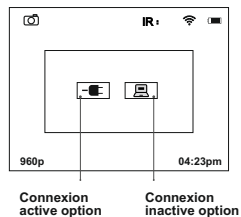

#### Connexion en différents modes de fonctionnement de dispositif.

Option de connexion	Mode de fonctionnement	Etat de dispositif
USB	Video/ Photo	Le dispositif «s'arrête». Si, au moment de connexion, l'enregistrement vidéo était en cours, le dispositif s'arrête et l'enregistrement est mémorisé.
	Review	Le dispositif «s'arrête». Si, au moment de connexion, le visionnage d'un fichier vidéo était en cours, le visionnage s'arrête.
Power	Video/ Photo/Review	Le fonctionnement de dispositif ne s'arrête pas.

#### Déconnexion de USB.

En mode de connexion **USB Mass storage device**:

En cas de la déconnexion le dispositif reste en état d'«arrêt». Afin de pouvoir reprendre le travail, il convient de mettre le dispositif en marche.

#### En mode de connexion Power.

- Une fois déconnecté du PC, l'appareil éteint. Une fois que l'appareil est déconnecté d'une power bank ou adaptateur secteur, l'appareil passe automatiquement en batteries internes, si c'est le cas et la charge est suffisante.
- Lors de la connexion à l'ordinateur du dispositif en arrêt, son afficheur n'affiche rien. Le dispositif ne peut pas être détecté par l'ordinateur, tant qu'il ne soit pas arrêté (un appui instantané sur le bouton ON).

## 14

### MODES DE FONCTIONNEMENT



Les modes de fonctionnement du dispositif sont les suivants:

- **Video** (enregistrement video)
- **Photo** (prise de vue)
- **Review** (lecture de video et l'image)

Le dispositif, lors de sa mise en marche, est installé en mode Video. Afin de changer le mode de fonctionnement de dispositif, appuyez sur le bouton **REC (11)** et le maintenez appuyé. Le changement de modes de fonctionnement se produit de façon cyclique (**Video->Photo->Review->Video...**)

#### MODE VIDEO

**Video – le mode d'enregistrement vidéo (mode par défaut).**

- L'indication de mode est visualisée sur l'afficheur moyennant l'icône .
- L'indication d'activation de la fonction «Enregistrement sonore» est représentée sur l'afficheur avec une icône respective .
- L'indication du grossissement total est représentée sur l'afficheur sous forme d'une icône, par exemple 4,5x/9x ou 6x/12x).

- Démarrez l'enregistrement vidéo en appuyant rapidement sur le bouton **REC (11)**.
- Les fichiers vidéo sont sauvegardés dans la carte mémoire après l'arrêt de la vidéo ou après l'appareil est éteint.

### L'indication de procédure d'enregistrement vidéo sur l'afficheur:

- L'icône "**REC**" s'affiche à la place de l'icône "**VIDEO**".
- Lors de l'enregistrement vidéo les icônes, représentées sur l'afficheur, ne sont pas enregistrées.
- L'entrée dans le menu et les manipulations dans le menu sont possibles au cours de l'enregistrement vidéo.

**Attention!** Vous ne pourrez arrêter l'enregistrement vidéo, qu'après avoir quitté le menu.

**Remarque:** la durée maximale d'un fichier enregistré est de sept minutes. Après l'expiration de ce temps, une vidéo est enregistrée dans un nouveau fichier. Le nombre de fichiers enregistrés est limité par la capacité de la mémoire interne de l'appareil.

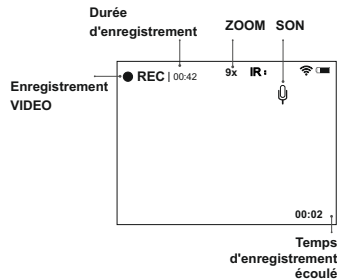
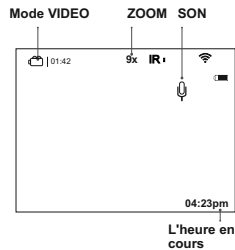

### L'illuminateur IR et la luminosité

Au cours du fonctionnement de dispositif en mode **VIDEO** des informations suivantes apparaissent sur l'afficheur:

- Le niveau de puissance de l'illuminateur IR sous forme de l'icône respective - **IR. IR. IR:**. L'illuminateur IR déconnecté, l'icône disparaît.
- **La valeur de luminosité.**  
Le niveau de luminosité (de 0 à 20) est affiché uniquement pendant le réglage de luminosité.
- **Wi-Fi**  
La connexion Wi-Fi est affichée dans le coin supérieur droit de l'écran.
- **Microphone intégré**  
L'activation du microphone intégré est indiquée en haut à droite de l'écran.

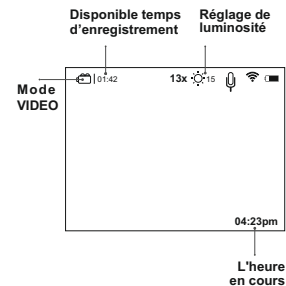

### MODE PHOTO – le mode de prise de vue.

L'indication du mode de fonctionnement s'affiche moyennant l'icône "**Photo**" 

\* Le compteur de photos disponibles est affiché lorsque le nombre de photos est inférieur à 999.

La sauvegarde de la photo s'effectue dans la mémoire interne. L'indication des fonctions sur l'afficheur en mode

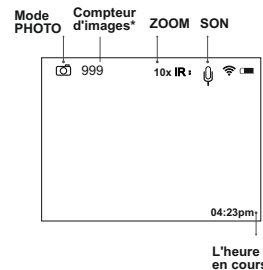



## PHOTO:

- Illuminateur IR
- Luminosité
- Grossissement total
- Wi-Fi

**Attention:** en mode **PHOTO** l'enregistrement sonore n'est pas possible.

**MODE REVIEW** – le mode de visionnage sur l'afficheur de photos prises et de fichiers vidéo mémorisés (sauvegardés dans la mémoire inhérente du dispositif).

**L'ordre d'affichage de fichiers:** Lors de l'enclenchement de mode **Review**, le dernier fichier enregistré s'affiche toujours sur l'afficheur. **Indication de mode sur l'afficheur:** des informations suivantes sont représentées, en plus de l'image, sur l'afficheur:

- L'icône du type de fichier: photo  ou vidéo .
- La durée de vidéo - s'affiche en format: mm:ss..Le compteur de fichiers – s'affiche sous forme de: x/y, (le même pour les photos et les fichiers vidéo),
  - x – numéro du fichier en cours,
  - y – quantité totale de fichiers.
- Les flèches de saut (vers la gauche - vers la droite).
- La définition du fichier en cours (affiché).
- Les indicateurs “PLAY” et “PAUSE” – pour le fichier vidéo
- L'indicateur de suppression de fichier.
- La date et l'heure d'enregistrement de fichier.

### REVIEW Mode – Photo

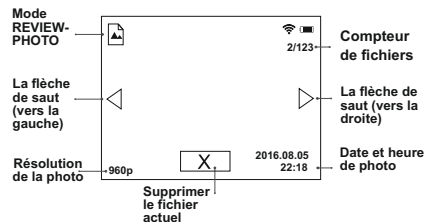

## Mode REVIEW – fichier vidéo

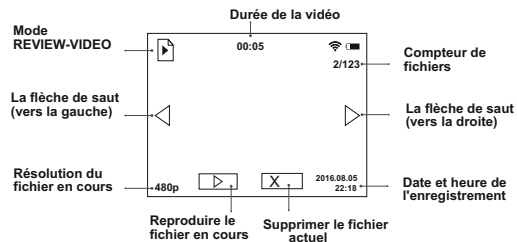

### Navigation sur les fichiers:

- **Vers la gauche** - tournez le régulateur dans le sens antihoraire
  - **Vers la droite** - tournez le régulateur dans le sens horaire.
  - Un appui instantané sur le bouton **REC (11)** permet d'enclencher le visionnage vidéo.
- Indication de visionnage vidéo:**
- La minuterie de comptage à rebours de la durée de vidéo démarre.
  - L'indication **PAUSE** s'affiche à la place de l'indication **PLAY**.

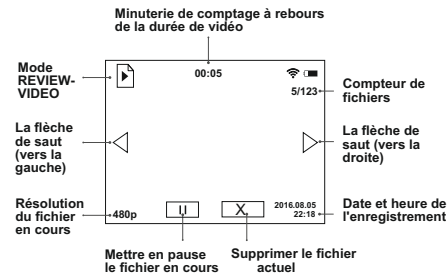



- La minuterie de comptage à rebours de la durée de vidéo s'arrête.
- L'indicateur **PLAY** s'affiche à la place de l'indicateur **PAUSE**.
- Reprise de visionnage vidéo après la pause. Un deuxième appui instantané sur le bouton **REC** permet de reprendre le visionnage de fichier à partir de l'endroit où le visionnage a été arrêté.
- Retour à l'origine du vidéo visionné en cours – tournez le régulateur
- Passage au visionnage de fichier suivant – un appui instantané sur le bouton **REC**

#### Suppression de fichiers avec validation.

- Lors d'un appui instantané sur le bouton **ON**, une demande de valider la suppression apparait sur l'afficheur. Pour sélectionner la commande **“Yes”** - un appui instantané sur le régulateur. Pour sélectionner la commande **“No”** - un appui instantané sur le bouton **ON**.

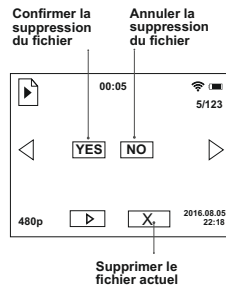

#### Fonctions inaccessibles

Au cours du visionnage de fichiers certaines fonctions de dispositif sont inaccessibles pour la commande. Ce sont:

- **Accès au menu.**
- **Commande de ZOOM.**
- **Commande de l'illuminateur IR.**

Si l'illuminateur est en service, lors de l'entrée dans le mode **“REVIEW”** il s'arrête. Alors la valeur de niveau de puissance de l'illuminateur IR est sauvegardée. Lors de la sortie du mode **“REVIEW”**, l'illuminateur IR se mettra en marche au niveau de puissance dont la valeur était mémorisée.

## 15

### MENU

#### Éléments de menu:

- Changement de couleur du réticule
- Setting Wi-Fi
- Choix de définition d'enregistrement
- Réglage date et heure
- Démarrage d'enregistrement sonore
- Sélection de formes de réticule
- Tir de réglage du viseur avec coup de feu unique
- A propos de l'appareil

#### Navigation avec le régulateur sur le menu:

**Appui long** – accès au menu principal,

**Appui court** – accès au sous-menu,

**Appui court** - validation de choix dans le sous-menu avec accès simultané au menu principal;

**Appui long** – sortie du sous-menu sans validation de choix (dans certains cas avec validation, spécifiée à part dans la description de sous-éléments de menu);

**Appui long** – sortie du menu principal.

**Rotation dans le sens antihoraire**- navigation sur le menu – vers le bas ou vers la gauche .

**Rotation dans le sens horaire** - navigation sur le menu – vers le haut ou vers la droite;

**Quitter le menu** - appui long du régulateur ou bien attendez 10 secondes pour quitter automatiquement

### ► Sélection de la couleur du réticule



- Pression longue du régulateur pour accéder au menu.
- Tournez le régulateur pour entrer dans le sous-menu.
- Tournez le régulateur pour sélectionner la couleur du réticule requise (noire **(B)**, blanc **(W)**, rouge **(R)** ou vert **(G)**). Appuyez sur le régulateur pour confirmer votre choix.
- Pour quitter le menu, appuyez et maintenez le régulateur enfoncée pendant deux secondes. Ou attendez 10 secondes pour sortir automatiquement.

### ► Setting Wi-Fi

Cet élément  permet d'ajuster le mot de passe au point d'accès. Ce mot de passe est utilisé en cas de connexion au dispositif d'un dispositif externe (smartphone, par exemple).

- Une fois que l'appareil est en fonction, appuyez brièvement sur la touche **ON (4)** pour allumer le Wi-Fi.
- Pour accéder au menu, appuyez et maintenez enfoncée le régulateur.
- Tournez le régulateur pour sélectionner l'option . Appuyez sur le régulateur pour confirmer votre choix.
- Accédez au sous-menu, en faisant un appui instantané sur le régulateur **(3)**.
- Le mot de passe s'affichera – “**12345**” par défaut.
- Déterminez le mot de passe voulu, en utilisant le régulateur – tournez dans le sens horaire pour augmenter la valeur; dans le sens antihoraire pour diminuer la valeur. Pour passer d'une position de chiffre à l'autre, faites un appui instantané sur le régulateur.
- Afin de sauvegarder le mot de passe et sortir du sous-menu, appuyez et maintenez appuyé le régulateur pendant plus d'une seconde.

### Définition des niveaux d'accès Wi-Fi

- Cette option  vous permet de définir le niveau d'accès requis de l'application Stream Vision sur votre appareil.
- Niveaux d'accès **Owner** (Propriétaire) . L'utilisateur de Stream Vision a l'accès complet à toutes les fonctions de l'appareil.
- Access level **Guest** (Hôte) . L'utilisateur de Stream Vision a l'accès uniquement aux flux vidéo à partir de l'appareil.

Le fonctionnement de Wi-Fi est représenté par une icône sur l'afficheur de dispositif.

- Icône Wi-Fi allumée – Wi-Fi est enclenché;
- Icône Wi-Fi clignote – connexion réalisée.

### Technologie Stream Vision

La technologie Stream Vision permet de transférer l'image à partir de l'afficheur de dispositif **Photon RT** moyennant Wi-Fi vers le smartphone, soit vers la tablette.

Pour en savoir plus sur la technologie Stream Vision, veuillez consulter [www.yukonopticsglobal.com](http://www.yukonopticsglobal.com)

**Note.** Lors de la transmission de l'image sur l'écran d'un appareil mobile via l'application Stream Vision, l'écran présente un réticule d'une seule forme.

Les couleurs de réticule disponibles sont noire ou blanche.

Les icônes du menu ne sont pas présentées sur l'écran et ne sont pas enregistrées.

### ► **Choix de définition d'enregistrement**

Cet élément de menu permet de choisir la définition d'enregistrement vidéo ou photo, en fonction du mode activé de dispositif.

**Mode vidéo.** Les variantes de définition disponibles pour l'enregistrement vidéo (en pixels) sont:

- 320x240; 640x480

**Mode photo.** Les variantes de définition disponibles pour l'enregistrement photo (en pixels) sont:

- 320x240; 640x480; 1280x960

- Afin d'avoir accès au sous-menu, faites un appui instantané sur le régulateur.
- Choisissez la variante de définition voulue moyennant la rotation du régulateur.
- Validez le choix avec un appui instantané sur le régulateur.

**La valeur de définition sélectionnée s'affiche sur l'afficheur de façon suivante:**

- **240p** (pour 320x240); **480p** (pour 640x480); **960p** (pour 1280x960)
- La résolution est uniquement affichée en mode **REVIEW**.
- La valeur fixée est sauvegardée dans la mémoire de dispositif.
- Lors du démarrage de dispositif ultérieur la dernière valeur mémorisée s'affiche.

### ► **Setting date et heure**

Cet élément permet d'ajuster la date, l'heure et les minutes en cours, ainsi que leur format d'affichage.

#### **Setting date**

- Accédez au sous-menu, en faisant un appui instantané sur le régulateur.
- La date s'affiche en format: **aaaa / mm / jj** (2017/06/12)
- Choisissez la valeur voulue moyennant la rotation du régulateur - dans le sens horaire pour augmenter la valeur; dans le sens antihoraire pour diminuer la valeur. Pour passer d'une position de chiffre à l'autre, faites un appui instantané sur le régulateur.
- Afin de sauvegarder la date et de passer au setting heure et minutes, appuyez et maintenez appuyé le régulateur pendant plus d'une seconde.

#### **Setting heure**



- Accédez au sous-menu, en faisant un appui instantané sur le régulateur.
- L'heure s'affiche en format: **format mm / jj (24 06:51)**.
- Appuyez sur le régulateur (**3**), moyennant la rotation du régulateur choisissez le format d'affichage de l'heure, des minutes - **24/PM/AM**.
- Afin de passer au réglage de la valeur d'heure, appuyez sur le régulateur. Sélectionnez la valeur d'heure par rotation du régulateur.
- Afin de passer au réglage de la valeur de minutes, appuyez sur le régulateur. Par rotation du régulateur sélectionnez la valeur de minutes.
- Pour quitter le menu, appuyez sur le régulateur et le maintenez appuyé.
- La date, l'heure et les minutes en cours s'affichent en format choisi sur l'afficheur de dispositif.
- La valeur définie est sauvegardée dans la mémoire de dispositif.
- Lors du démarrage de dispositif ultérieur la dernière valeur de la fonction mémorisée s'affiche.

### ► **Enregistrement sonore**

Cet élément est destiné à être utilisé pour l'enclenchement et le déclenchement d'enregistrement sonore uniquement au cours de l'enregistrement vidéo.

Accédez au sous-menu, en faisant un appui instantané sur le régulateur.

En tournant les régulateur, choisissez une des variantes disponibles:

- **Yes** – enclencher l'enregistrement sonore de dispositif.
- **No** – déclencher l'enregistrement sonore de dispositif.
- Validez le choix avec un appui instantané du régulateur.
- Lors de l'enclenchement de l'enregistrement sonore, l'icône  apparaît sur l'afficheur. Lors du déclenchement de l'enregistrement sonore l'icône  apparaît.
- L'icône «Enregistrement sonore» s'affiche sur l'afficheur en mode de fonctionnement **Video** et **Photo**.
- La valeur définie est sauvegardée dans la mémoire de dispositif.
- Lors du démarrage de dispositif ultérieur de dispositif, la dernière valeur de la fonction mémorisée s'affiche.

### ► Sélection de formes de réticule +

- Pression longue du régulateur pour accéder au menu.
- Tournez le régulateur pour entrer dans le sous-menu.
- Tournez le régulateur pour sélectionner le réticule requis (6 types disponibles). Son numéro est affiché sur la droite de l'icône. Appuyez sur le bouton pour confirmer votre choix.
- Appuyez sur le régulateur pour confirmer votre choix.
- Lorsque vous modifiez le zoom numérique, le réticule ne change pas.
- Pour quitter le menu, appuyez et maintenez le régulateur enfoncée pendant deux secondes. Ou attendez 10 secondes pour sortir automatiquement.
- Pour la liste et la description détaillée de réticules consultez le site [www.yukonopticsglobal.com](http://www.yukonopticsglobal.com)

### ► Tir de réglage ↻

Le viseur est muni d'une fonction de tir de réglage avec utilisation de méthode d'un «coup de feu unique» On recommande d'effectuer le réglage dans le régime de température qui soit proche à la température d'exploitation du viseur dans l'ordre suivant:

- Mettez le fusil avec le viseur monté sur un chevalet de pointage.
- Viser une cible à 100 mètres.
- Réglez le viseur selon les recommandations du chapitre "Utilisation".
- En utilisant des balles réelles, prenez un tir, visant toujours vers le même point de tir sur la cible.
- Examinez la cible et de déterminez si le point de visée coïncide avec le point d'impact, si vous constatez qu'il est nécessaire d'apporter des corrections, vous devrez ajuster votre point de visée. Appuyez longuement sur le régulateur pour accéder au menu
- Au centre de l'écran s'affiche une croix auxiliaire (C). A droite de l'icône apparaîtront: les flèches horizontales et les coordonnées du réticule ↻.

- Tout en maintenant la croix au point de visée, par rotation de la commande faites glisser le réticule par rapport au réticule jusqu'à ce que le réticule se confonde avec le point d'impact (P) (voir la fig.).
- Pour passer du sens horizontal de glissement du réticule au sens vertical, appuyez pendant un instant sur le bouton de commande. Alors à côté de l'icône apparaissent les lignes verticales.

**Attention!** La croix auxiliaire ne peut se déplacer que dans les limites du cadre limiteur rouge (voir la figure), qui définit la plage d'ajustage – 100 clics à l'horizontale (+50/-50) et 100 clics à la verticale (+50/-50). La valeur de click (HxV) est 11.7mm sur 100m (modèles 4,5x); 9,4mm sur 100m (modèles 6x).

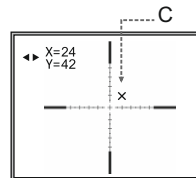

- Quittez le menu «Tir de réglage», en appuyant sur le régulateur et en le maintenant appuyé. Le message **OK** apparaîtra, confirmant le succès de l'opération.

**Attention!** Ne débranchez pas le viseur jusqu'à ce que les settings du tir de réglage soient sauvegardés.

- Réalisez un deuxième coup de feu – maintenant le point d'impact doit se confondre avec le point de visée.
- Le viseur est réglé à une distance voulue.

### ► A propos de l'appareil ⓘ

Cette option de menu affiche les informations de service suivantes sur votre appareil:

**Name:** Photon RT (dénomination de l'appareil)

**SKU:** 26391 (numéro de modèle)

**Serial:** 70119307 (numéro de série)

**SW:** 12.34.567 (version du logiciel)

**HW:** MNV001 (version matérielle)

## ACCESSORIES

Le viseur est équipé d'un rail Weaver (7) pour le montage des accessoires supplémentaires tels que illuminateurs IR LED **Pulsar-805/Pulsar-940/Pulsar- X850** (#79071/79076/79074) illuminateurs à lazer **Pulsar L-808S/Pulsar L-915** (#79072/79075).

La batterie externe **DNV Pulsar Battery Double Pack (#79176)** vous permet prolonger la durée de fonctionnement de manière significative.

## ENTRETIEN ET STOCKAGE

- Le degré de protection du viseur: IPX5 (protection contre la projection d'eau), l'immersion dans l'eau est à éviter.
- Il est défendu de réparer et de démonter le viseur sous garantie!**
- Le nettoyage extérieur des pièces optiques est effectué soigneusement et en cas de vraie nécessité. D'abord enlevez avec précaution (souffler ou secouer) la poussière et la boue de la surface optique puis faites le nettoyage. Utilisez pour cela un tissu doux en coton (ouate), des traitements spéciaux destinés aux lentilles avec traitement multicouche. Ne versez pas d'eau tout sur la lentille!
- Le viseur peut être exploité dans une large étendue de températures de - 15 °C à +50 °C. Néanmoins si l'appareil est apporté du froid dans un local chaud ne le mettez pas en marche dans les 3-4 heures. Conservez toujours l'appareil dans son étui, dans un endroit sec et bien aéré. Pour la conservation de l'appareil pendant une longue période, les piles devront être retirées.

## DETECTION DES DERANGEMENTS

Le tableau présente la liste des dérangements éventuels pouvant apparaître au cours de l'utilisation de l'appareil. Si dans cette liste le problème n'est pas indiqué ou l'action indiquée sur la réparation un dérangement ne donne aucun résultat, informez le fabricant.

PROBLÈME	CAUSE PROBABLE	SOLUTION
Le viseur ne se met en marche.	L'installation incorrecte des piles.	Les piles sont complètement déchargées.
	Les contacts dans le compartiment à piles sont oxydés les batteries "coulent" ou le liquide chimiquement actif a été sur les contacts.	Nettoyer le compartiment à piles, dénuder les contacts.
Image trop noire.	Les piles sont complètement déchargées ou une ou deux batteries sont défectueuses.	Installer les piles chargées.
	Le niveau de luminosité sélectionné est bas.	Réglez la luminosité de l'écran.
Mauvaise qualité de l'image.	Assurez-vous de l'absence d'embuage et d'encrassement sur les lentilles.	Nettoyez les lentilles avec un chiffon imbibé d'alcool.
	Vérifiez que l'oculaire et l'objectif soient ajustés conformément aux recommandations stipulées dans le guide de l'utilisateur.	Réglez selon la notice d'utilisation.
L'appareil ne fonctionne pas sur une alimentation externe.	Assurez-vous que votre alimentation fournisse la tension de sortie.	Chargez le bloc d'alimentation (si nécessaire). Remplacez le câble USB.
A une bonne image de la la réticule, une mauvaise image de l'objet éloigné pas moins de 30 m.	La poussière ou l'eau condensée sur les surfaces optiques extérieures de l'objectif et de l'oculaire.	Nettoyer avec une serviette molle à conton les surfaces optiques extérieures. Secher le viseur et le laisser dans le local chaud depuis 4 heures.

PROBLÈME	CAUSE PROBABLE	SOLUTION
	La lentille objective n'est pas mise au point.	Ajustez l'image en faisant une rotation de la molette de mise au point.
La réticule s'écarte au moment du tir.	Absence de rigidité de montage du viseur sur le fusil, la fixation n'est pas bloquée par le dispositif de verrouillage fileté.	Vérifier la rigidité du montage du viseur. Assurez-vous que vous utilisez un tel type de cartouches que vous avez utilisé auparavant au réglage par tir de vos fusil et viseur. Si vous avez réglé le viseur en été mais l'utilisez en hiver (ou au contraire) alors il n'est pas exclu un certain changement du point zéro de mire.
Le viseur ne focalise pas.	Réglage incorrecte.	Regler l'appareil suivant le chapitre "Utilisation". Vérifier les surfaces extérieures des lentilles de l'objectif et de l'oculaire; en cas nécessaire les nettoyer de la poussière, du condensat, du givre etc. Au temps froid utiliser les moyens de protection spéciaux (par exemple, les lunettes de correction).  Vérifier la focalisation du viseur dans les conditions d'éclairage de nuit.
Absence de transfert ou interruption de signal via Wi-Fi.	Le dispositif est hors des limites de la zone, assurant la réception de signal Wi-Fi avec certitude.  Présence d'obstacles entre le dispositif et le récepteur de signal (murs en béton, par exemple).  Il y a trop de réseaux Wi-Fi dans la zone où le viseur est situé qui peut causer des interférences.	Déplacez le dispositif dans la zone de visibilité directe de fonctionnement de signal Wi-Fi.  Afin d'assurer une performance stable de Wi-Fi, déplacer le viseur dans un endroit avec peu ou aucuns réseaux Wi-Fi.

PROBLÈME	CAUSE PROBABLE	SOLUTION
L'unité ne fonctionne pas correctement en raison de la mise à jour du logiciel.	Veillez-vous restaurer la version originale du logiciel.	1) Branchez une alimentation externe ou insérez des piles dans le viseur. 2) Maintenez simultanément le bouton REC et le régulateur. 3) Allumez le viseur avec un appui court du bouton ON. L'afficheur clignote deux fois. 4) Relâchez les boutons REC et le régulateur. Le logiciel d'origine est en cours d'installation (pendant environ 1 minute). Une fois que l'installation du logiciel est terminée, L'afficheur clignote uniformément. 5) Débranchez l'appareil de l'alimentation (retirez les piles ou débrancher l'alimentation externe). Le viseur s'éteindra pas avec le bouton ON. 6) Le viseur est prêt à fonctionner.
Présence de quelques points luminescents ou noirs sur l'affichage (pixels).	La présence de ces points est due à la technologie de fabrication de la matrice et ne peut pas être considérée comme défaut (voir ci-dessous).	Présence de quelques points luminescents ou noirs sur l'affichage (pixels).

## TECHNISCHE DATEN

SKU#	26391	26392	26393	26394
Modell Photon	RT 4.5x42 S	RT 4.5x42	RT 6x50 S	RT 6x50
<b>OPTISCHE KENNDATEN</b>				
Vergrößerung, -fach	4,5 / 9	4,5 / 9	6 / 12	6 / 12
Digitaler zoom	x2	x2	x2	x2
Objektiv, mm	42	42	50	50
Sichtfeldwinkel, Winkelgrad auf 100 m Entfernung	4,3 (bei 4,5x)	4,3 (bei 4,5x)	3,3 (bei 6x)	3,3 (bei 6x)
Austrittspupille, mm	5	5	5	5
Austrittspupillenabstand, mm	70	70	70	70
Naheinstellung, m	10	10	10	10
Dioptrienausgleich, Dioptrien	+/-4	+/-4	+/-4	+/-4
Max. Beobachtungsdistanz (Objekt - Tiertyp "Hirsch", IR-Strahler ein), m	200	140	280	180
<b>ELEKTRONISCHER BAUSTEIN</b>				
Typ des Sensors	CMOS	CMOS	CMOS	CMOS
Auflösung des Sensors, Pixel	768x576	768x576	768x576	768x576
Typ / Auflösung des Bildschirms, Pixel	LCD / 640x480	LCD / 640x480	LCD / 640x480	LCD / 640x480
<b>EINGEBAUTER IR-STRAHLER</b>				
Typ / Wellenlänge, nm	LED / 850	LED / 940	LED / 850	LED / 940
Betriebsbereich	sichtbar	unsichtbar	sichtbar	unsichtbar
<b>BETRIEBSPARAMETER</b>				
Mittelrohrdurchmesser, mm	30	30	30	30
Stromversorgung, V / Batterietyp	3,8-6,3V (4xAA)	3,8-6,3V (4xAA)	3,8-6,3V (4xAA)	3,8-6,3V (4xAA)
Externe Stromspeisung, V	5	5	5	5
Betriebsdauer von einem Batterie-Set (bei t=22°C), Stunde	3,5	3,5	3,5	3,5
Schutzklasse, Code IP (IEC60529)	IPX5	IPX5	IPX5	IPX5
Maximale Stoßfestigkeit, Joule	6000	6000	6000	6000
Betriebstemperatur	-15 °C...+50 °C		-15 °C...+50 °C	
Abmessungen (LxBxH), mm	421x100x92	421x100x92	458x100x92	458x100x92
Gewicht (mit/ohne Batterien), kg	0,87 / 0,75	0,87 / 0,75	0,93 / 0,82	0,93 / 0,82
<b>Videorekorder</b>				
Videoauflösung, Pixel	320x240; 640x480		320x240; 640x480	
Fotoauflösung, Pixel	320x240; 640x480; 1280x960		320x240; 640x480; 1280x960	
Video/Foto Format	avi / jpg		avi / jpg	
Eingebaute Speicherkapazität	8Gb		8Gb	
Speicherkapazität	1Gb / zirka 40 min*		1Gb / zirka 40 min*	
<b>Wi-Fi-Kanal</b>				
Frequenz	2,4GHz	2,4GHz	2,4GHz	2,4GHz
Standard	802.11 b/g/n	802.11 b/g/n	802.11 b/g/n	802.11 b/g/n
Aufnahmereichweite bei der Sichtverbindung, m	15	15	15	15

\* Die tatsächliche Kapazität kann abweichen.

## 1

## LIEFERUMFANG

- Zielfernrohr Photon RT
- Tragetasche
- Betriebsanleitung
- Micro-USB Kabel
- Zusatzbatteriebehälter
- Tasche für Batteriebehälter
- Putztuch
- Garantieschein

Änderungen des Designs aufgrund der verbesserten Gebrauchseigenschaften bleiben vorbehalten.

Firmwareänderungen bleiben vorbehalten. Die aktuelle Version der Betriebsanleitung können Sie bei der Webseite [www.yukonopticsglobal.com](http://www.yukonopticsglobal.com) finden.

## 2

## BESCHREIBUNG

**Photon RT** ist ein digitales Zielfernrohr, das für die Anwendung bei Nacht und Dämmerung bestimmt ist. Das Zielfernrohr ist mit einem elektronischen Absehen mit der Form- und Farbe-Umschalloption versehen. Das Zielfernrohr ist mit dem eingebauten LED-Infrarotstrahler mit 850 nm oder 940 nm Wellenlänge ausgestattet, was die Anwendung des Zielfernrohrs bei völliger Dunkelheit ermöglicht. Die Zielfernrohre werden mittels Standardmontage für Tageslichtzielfernrohre montiert. Der Betriebsbereich von **Photon RT** umfasst Nachtjagd, Sportschießen, allgemeine Beobachtung, Sicherheit.

## 3

## MERKMALE

- Erhöhte Empfindlichkeit in der Nacht
- Beobachtungsdistanz bis zu 280 m
- Großkaliber-Stoßfestigkeit: 12 Kal., 9.3x64, .375H&H
- 6 Absehensformen
- Variabler digitaler Zoom
- Wi-Fi. Fernbedienung / Beobachtung mit Hilfe von Smartphone
- YouTube. Live Video Streaming und Aufnahme im Internet
- Integrierter Video- und Audiorecorder
- Mit beliebiger Standardschiene der Tageslichtzielfernrohre anwendbar

## 4

### BEDIENELEMENTE

- ① Objektiv
- ② Objektivdeckel
- ③ Kontroller
- ④ Taste **ON**
- ⑤ Ring für Dioptrieneinstellung
- ⑥ Objektivfokussierungsring
- ⑦ Seiten-Schiene Weaver
- ⑧ MicroUSB-Anschluss
- ⑨ Integriertes Mikrofon
- ⑩ Batteriebehälter
- ⑪ Taste **REC**
- ⑫ IR Strahler - Spannmutter
- ⑬ IR Strahler- Blende
- ⑭ Rohr für Montageringe

## 5



### FUNKTIONEN DER BEDIENELEMENTE

Taste	Betriebsmodus	1. kurze Betätigung	2. kurze Betätigung	Drehung	Lange Betätigung
<b>ON</b>	Gerät ausgeschaltet	Gerät einschalten	<b>Wi-Fi</b> einschalten	—	Bildschirm ausschalten (Display OFF)/ Gerät ausschalten
	Modus Display Off	Bildschirm einschalten	<b>Wi-Fi</b> einschalten		
	Gerät eingeschaltet, Modus Video / Photo	<b>Wi-Fi</b> einschalten	<b>Wi-Fi</b> ausschalten		
	Gerät eingeschaltet, Modus Review	Dateilöschungabfrage	Siehe Beschreibung von Modus Review		
<b>Kontroller</b>	<b>Video</b>	Umschaltung zwischen		Wählen Parameter: Helligkeit, IR, Zoom	Hauptmenü ein-/austreten
	<b>Photo</b>	Einstellung der Helligkeit, IR-Strahler, Digital-Zoom			
	<b>Review</b>	—			
<b>REC</b>	<b>Video</b>	Videoaufnahme starten	Videoaufnahme stoppen	—	Schalten auf den Photomodus
	<b>Photo</b>	Photo machen			Schalten auf den Modus Review
	<b>Review</b>	Starten Photo und Video Review	Photo und Video Review anhalten		Schalten auf den Photomodus

**Achtung!** 10 Sek. nach der IR-Strahler oder digitaler Zoom Symbol verschwindet, der Kontroller ist gesperrt und lässt keine Einstellung von IR-Strahler oder digitaler Zoom.  
Drehen Sie den Kontroller, um die Helligkeit einzustellen.  
Drücken Sie kurz den Kontroller, um die Einstellung von IR-Strahler oder digitaler Zoom Symbol fortzusetzen.  
Das Bildschirm zeigt das Symbol für die Funktionen, die zuletzt eingestellt wurden.



## ● EINLEGEN DER BATTERIEN

- Drehen Sie den Griff **(10)** des Batteriefachdeckels um 90 Grad entgegen dem Uhrzeigersinn. Nehmen Sie den Batteriebehälter aus, indem Sie ihn an der Zunge hochziehen.
- Legen Sie vier AA-Batterien der Markierung auf der inneren Seite des Batteriefachdeckels entsprechend ein.
- Batteriebehälter zurück einsetzen und Griff **(10)** des Batteriefachdeckels 90° drehen.
- Der Batterieladezustand wird in der Statuszeile mittels des Piktogramms  abgebildet.
- Falls Batterien völlig entladen sind, fängt das rote Piktogramm  an zu leuchten.

**Hinweis.** Mit der Batterie **DNV Pulsar Battery Double Pack (#79176)** können Sie die Betriebszeit Ihres Gerätes wesentlich verlängern.

**Vorsicht!** Die Batterie aus dem Nachtsichtgerät vor dem Lagern/Transportieren herausnehmen. Um Kurzschluss zu vermeiden, tragen Sie die Batterie ohne Aufbewahrungstasche nicht, insbesondere zusammen mit Metallobjekten.

## ● EXTERNE STROMSPEISUNG

Das Gerät kann von einer externen Batterie wie Power Bank (5 V) oder einem Computer (Laptop) gespeist werden.

- Schließen Sie den Stecker des USB-Kabels an den USB-Port **(8)** des Zielfernrohres.
- Schließen Sie den anderen Stecker des USB-Kabels an eine Power bank oder einen Computer.
- Bei Anschluss einer externen Stromversorgung stoppt das Zielfernrohr mit Batterien zu funktionieren.
- Der Gerätebetrieb von der externen Stromspeisung wird am Display als Piktogramm  angezeigt.
- Weitere Informationen über die Speisung von Power Bank und Computer sind im Abschnitt 13 erhältlich.

## ● MONTAGE AUF DAS GEWEHR

- Um Schießgenauigkeit zu sichern, soll das Zielfernrohr genau an die Waffe angebracht werden. Das Zielfernrohr wird mittels extra erworbener Befestigungsringe befestigt.
- Drehen Sie die Schrauben mithilfe des Sechskantschlüssels zu. Falls der Austrittspupillenabstand nicht ausreicht, können Sie die Schiene Yukon SW-30 (#29048) anwenden.
  - Das Zielfernrohr soll auf die Zielschiene ihres Gewehrs angebracht werden. Vergewissern Sie sich, dass das Gerät fest montiert ist.
  - Das Zielfernrohr muss so niedrig wie möglich angebracht werden, es darf aber keinen Kontakt mit dem Lauf oder der Hülse haben. Bevor die Befestigungsringe fixiert werden, müssen Sie sich davon überzeugen, dass das Zielfernrohr den notwendigen Austrittspupillenabstand erreicht hat und das ganze Sichtfeld gewährleistet.

**ANMERKUNG!** Falsche Montage des Zielfernrohrs kann beim Schießen schwere Verletzungen des Benutzers verursachen.

**Hinweis.** Bitte überprüfen Sie, dass nach dem Wechsel der Montageringen Ihr Zielfernrohr ordnungsgemäß eingeschossen wird.

## ● EINSCHALTEN UND BILDEINSTELLUNG

- Öffnen Sie den Deckel des Objektivs **(2)** ab.
- Um das Gerät einzuschalten, betätigen Sie kurz die Taste **ON (4)**. Einige Sekunden danach zeigt das Display das Bild an.
- Um das Display auszuschalten, drücken Sie während des Betriebes die Taste **ON** und halten Sie sie länger als 1 Sekunde gedrückt.
- Auf dem ausgeschalteten Display erscheint der Text **DISPLAY OFF**.
- Zum Einschalten des Displays drücken Sie kurz die Taste **ON**.



- Zum Ausschalten des Gerätes drücken Sie die Taste **ON** und halten Sie sie länger als 3 Sekunden gedrückt. Auf dem Display erscheint eine Meldung "**Switch off**", die Zeitzählung von 3 bis 1 Sekunden und das Gerät schaltet aus.
- Drehen Sie den Ring für Dioptrieneinstellung **(5)** bis Sie ein scharfes Bild der Piktogramme erhalten. Drehen Sie das Objektivfokussierungsring **(6)** bis Sie ein scharfes Bild des Objektes erhalten.
- Bei Änderung der Beobachtungsdistanz erreichen Sie ein scharfes und klares Bild durch Drehen des Objektivs und des Einstellrings. Das Okular muss nicht gedreht werden - das Gerät haben Sie bereits individuell eingestellt.
- Drehen Sie den Controller **(3)**, um die Bildhelligkeit einzustellen: im Uhrzeigersinn – die Helligkeit zu erhöhen; gegen den Uhrzeigersinn - zu verringern. Der Einstellbereich ist von 0 bis 20.
- Bei einem niedrigen Beleuchtungsniveau oder in tiefer Dunkelheit können Sie den eingebauten Infrarotstrahler **(12)** einschalten. Weitere Informationen im Abschnitt 10.
- Um den IR Strahler zu fokussieren, drehen Sie die Blende **(13)**.
- Um den Digitalzoom zu aktivieren, drücken Sie zweimal und drehen Sie den Controller.
- Um die Videoaufnahme zu starten, drücken Sie kurz die Taste **REC (11)**.

10

## ● EINGEBAUTER IR-STRAHLER

- Das Gerät ist mit einem IR-Strahler mit der Wellenlänge 850nm or 940nm ausgestattet:
- Die Bedienung des IR-Strahlers ist im Video und Photo Modus möglich.
- Nachdem Einschalten, steht der IR-Strahler auf das niedrigste Leistungsstärkeniveau - IR1.

### Leistungsstärke des IR-Strahlers einstellen:

- Drücken Sie kurz den Controller, um es zu entsperren - die Symbole von Helligkeit, IR und Digitalzoom erscheinen auf dem Bildschirm  20 IR1 4.5x
- Drücken Sie den Controller, um das Symbol IR auszuwählen.
- Drehen Sie den Controller um die Leistungsstärke (von 1 bis 10) zu ändern.
- Um den IR-Strahler auszuschalten, drehen Sie den Controller auf die Position "off". Wenn der IR-Strahler ausschalten, erscheint das Symbol .
- Der Wert der Leistungsstärke des IR-Strahlers wird im Gerätespeicher nicht gespeichert.
- Um IR-Lichtpunkt zu fokussieren, drehen Sie die Strahlerblende **(13)**.
- Um den Lichtpunkt des IR Strahlers senkrecht oder waagrecht zu justieren, drehen Sie den Spannmutter **(12)** 5-10 Grad gegen Uhrzeigesinn; durch die Querverstellung der Blende **(13)** bringen Sie in Übereinstimmung den Lichtpunkt und das Bild, das über das Gerät beobachtet wird. Den Spannmutter ist zu sichern.

\* Die Bedienung IR-Strahler ist während des Betriebes des Gerätes im Review Modus nicht möglich.

Bei der Umschaltung in den "**REVIEW**" Modus schaltet der IR-Strahler aus, der Wert der Leistungsstärke wird gespeichert, das Piktogramm wird im Display nicht angezeigt. Beim Verlassen des **REVIEW** Modus: der IR-Strahler soll in die Stellung vor der Ausschaltung umschalten, das jeweilige Piktogramm erscheint im Display.

## ● FUNKTION DIGITALER ZOOM

Diese Funktion ermöglicht den Vergrößerungsmodus **Zoom** zu nutzen. Im Display wird der Wert der vollen Vergrößerung angezeigt, der die Summe der optischen und digitalen Vergrößerung darstellt.

- Die Bedienung der **ZOOM** Funktion ist im **VIDEO** und **PHOTO** Modus möglich.
- Um das Zoom zu aktivieren, betätigen Sie kurz zweimal den Controller.
- Wählen Sie Piktogramm "Digital-Zoom 4.5x" mit dem Drehen des Controllers.
- Die Wertänderung der vollen Vergrößerung erfolgt zyklisch mit dem Drehen des Controllers: **4.5x->9x->4.5x** (Modelle 4.5x); **6x->12x->6x** (Modelle 6x).

**Wertspeicherung.** Der eingestellte Wert der digitalen Vergrößerung wird nur während des Betriebes des Gerätes gespeichert.

Bei der nächsten Einschaltung des Gerätes beträgt der Wert der vollen Vergrößerung 4.5x / 6x (Modell abhängig).

## ● FUNKTION DISPLAY OFF

Diese Funktion dient für die Ausschaltung des Displays, was ermöglicht, die Enttarnung durch das leuchtende Display zu beseitigen.

- Die Bedienung der Funktion **DISPLAY OFF** ist in Modi des Gerätes möglich: **VIDEO** und **PHOTO**.
- Zum Abschalten des Displays - halten Sie die Taste **ON (4)** länger als 1 Sekunde gedrückt. Auf dem ausgeschalteten Display erscheint der Text **DISPLAY OFF**.
- Zum Einschalten des Displays halten Sie die Taste **ON** länger als 1 Sekunde gedrückt.

**Bei der aktiven Funktion DISPLAY OFF:**

- Alle Bedienelemente (außer der Taste ON) sind inaktiv.

- Die Videoaufnahme wird fortgesetzt (falls die Aufnahme vor der Einschaltung der Funktion **DISPLAY OFF** erfolgte).
- Die Funktion Wi-Fi bleibt aktiv.

**Die Ausschaltung der Funktion DISPLAY OFF erfolgt:**

- Bei der kurzen Betätigung der Taste **ON** schaltet das Display wieder ein.
- Beim Anschließen des Gerätes an einen Computer über die USB-Buchse bzw. eine Powerbank (dabei soll das Display einschalten, und das Gerät schaltet in den normalen Betrieb um).

## ● ANSCHLUSS VON USB

Man kann das Gerät an einen Computer über die USB-Buchse **(8)** anschließen. Dabei wird das Gerät vom Computer automatisch erkannt, Treiberinstallation ist nicht erforderlich.

**Anschlussvarianten.**

- Beim Anschluß des eingeschalteten Gerätes an einen Computer über die USB-Buchse wird eine der folgenden Anschlussvarianten vorgeschlagen:

**USB Mass storage device**

- Bei der Wahl dieser Variante wird das Gerät vom Computer als USB-Stick erkannt. Das Gerät schaltet auf die USB-Speisung.
- Diese Variante dient zum Umgang mit den Dateien, welche im Gerätespeicher gespeichert sind, die Gerätefunktionen sind dabei nicht verfügbar, das Gerät «schaltet aus».

## Power

- Bei der Wahl dieser Variante wird der Computer vom Gerät als externe Stromspeisung genutzt. Im Display erscheint anstelle des Piktogramms des Batterieladezustandes das Piktogramm der externen Stromspeisung.
- Das Gerät funktioniert weiter, alle Funktionen sind verfügbar.
- Für den zyklischen Wechsel zwischen den Anschlussvarianten (USB > Power > USB...) drehen Sie den Controller.
- Für die Bestätigung der Auswahl drücken Sie den Controller.

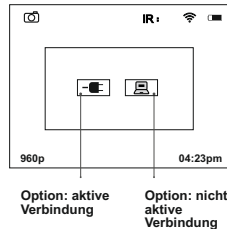

## Anschluss in verschiedenen Betriebsmodi des Gerätes

Anschluss-variante	Betriebsmodus	Zustand des Gerätes
USB	Video/Photo	Das Gerät ist aus. Falls beim Anschluss ein Video aufgenommen wird, wird die Aufnahme unterbrochen und gespeichert.
	Review	Das Gerät ist aus. Falls beim Anschluss eine Videodatei wiedergegeben wird, wird die Wiedergabe unterbrochen.
Power	Video/ Photo/Review	Die Gerätefunktion wird nicht unterbrochen.

## Abschaltung von USB.

### Beim Anschluss von einem USB Mass storage device

Bei der Abschaltung bleibt das Gerät um «ausgeschalteten» Zustand. Für den weiteren Betrieb ist das Gerät einzuschalten.

### Beim Anschluss von Power.

- Sobald vom PC getrennt wird, schaltet das Gerät ab. Sobald das Gerät von einem Powerbank oder Netzadapter getrennt wird, schaltet das Gerät automatisch um zu den internen Batterien, sofern die Batterien ausgestattet sind und eine ausreichende Ladung haben.
- Beim Anschließen des nicht eingeschalteten Gerätes an einen Computer wird im Display des Gerätes nichts angezeigt. Der Computer erkennt das Gerät nicht, bis es eingeschaltet wird (kurze Betätigung der Taste ON).

## 14

## BETRIEBSMODI



### Betriebsmodi des Gerätes:

- **Video (Videoaufnahme)**
- **Photo (Bildaufnahme)**
- **Review (Wiedergabe von Video und Bildern)**

Beim Einschalten befindet sich das Gerät im Video Modus. Die Umschaltung zwischen den Betriebsmodi des Gerätes erfolgt durch langes Drücken der Taste **REC (11)**. Der Übergang zwischen Modi erfolgt zyklisch (**Video->Photo->Review->Video...**)

### VIDEO MODUS

#### Video: Video-Aufnahmemodus (Standardmodus).

- Der Modus wird auf dem Display mit dem  Piktogramm angezeigt.
- Die aktive Funktion «Tonaufnahme» wird auf dem Display als jeweiliges Piktogramm  angezeigt.

- Die volle Vergrößerung wird auf dem Display als Piktogramm (z.B. 4,5x/9x oder 6x/12x) angezeigt.
- Zum Einschalten bzw. Ausschalten der Videoaufnahme betätigen Sie kurz die Taste **REC (11)**.
- Die Videoaufnahmen werden auf dem integrierten Flash-Speicher nach dem Ausschalten der Videoaufnahme bzw. beim Ausschalten des Gerätes gespeichert.

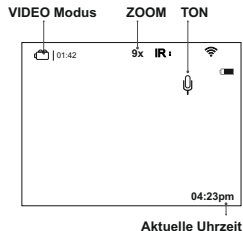

#### Anzeige der Videoaufnahme auf dem Display:

- Anstelle des **VIDEO** Piktogramms wird das **“REC”** Piktogramm angezeigt.
- Anstelle der aktuellen Zeit wird der Videoaufnahmetimer angezeigt.
- Während der Videoaufnahme werden die Piktogramme im Display nicht aufgenommen.
- Während der Videoaufnahme ist der Menüeintritt und Arbeit im Menü des Gerätes möglich.

**Achtung!** Sie können die Videoaufnahme erst nach dem Verlassen des Menüs stoppen.

**Hinweis:** die maximale Dauer einer aufgenommenen Datei beträgt sieben Minuten. Nach dieser Zeit wird das Video in eine neue Datei aufgezeichnet. Die Anzahl der aufgezeichneten Dateien wird durch die Kapazität der Einheit internen Speicher begrenzt.

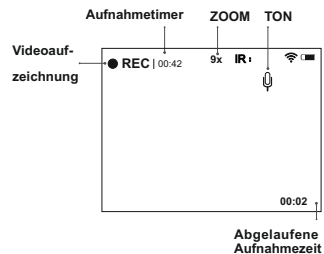

**IR-Strahler und Helligkeit.** Im Modus **VIDEO** werden im Display folgende Informationen angezeigt:

- Leistungsstärke des IR-Strahlers** als jeweiliges Piktogramm **IR:IR:IR:**  
Wenn der IR-Strahler inaktiv ist, fehlt das Piktogramm.
- Helligkeitswert.**  
Die Helligkeitswert von 0 bis 20 wird auf dem Display gezeigt nur während der Einstellung der Helligkeit.
- Wi-Fi**  
Wi-Fi-Verbindung wird in der oberen rechten Ecke des Displays angezeigt.

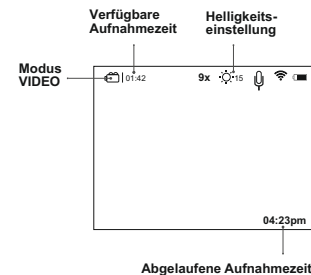

**Eingebautes Mikrofon.** Aktivierung des eingebauten Mikrofons wird in der oberen rechten Ecke des Displays angezeigt.

#### PHOTO MODUS: Modus der Photoaufnahme.

**Der Modus** wird auf dem Display mit dem Piktogramm  angezeigt.

\* Der Zähler der verfügbaren Fotos angezeigt wird, wenn die Anzahl der Fotos ist 999 oder weniger.

Das Bild wird auf dem internen Speicher des Gerätes gespeichert. Anzeige der Funktionen im Display im **PHOTO** Modus:

- IR-Strahler**
- Helligkeit**
- Volle Vergrößerung**
- Wi-Fi**

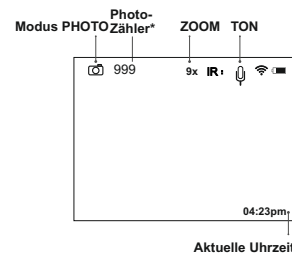

**Achtung:** Im **PHOTO** Modus erfolgt keine Tonaufnahme.



**REVIEW MODUS:** Wiedergabe der aufgenommenen (auf dem internen Speicher des Gerätes gespeicherten) Foto- und Videodateien auf dem Display.

**Anzeigereihenfolge der Dateien.** Beim Einschalten des **REVIEW** Modus wird im Display immer die letzte gespeicherte Datei angezeigt.

**Modusanzeige im Display.** Neben dem Bild werden im Display folgenden Informationen angezeigt:

- Dateityp-Piktogramm: Foto  oder Video 
- Videodauer: wird angezeigt im Format: mm:ss.
- Dateizähler: wird angezeigt in Form: x/y, (Gesamtzähler für Foto- und Videodateien)
- Pfeile zum Blättern (nach links - nach rechts).
- Auflösung der aktuellen (angezeigten) Datei.
- Anzeigen **“PLAY”** und **“PAUSE”**: für Videodateien.
- Anzeige Dateilöschen.
- Datum und Zeit der Aufnahme.

### REVIEW Modus – Bild

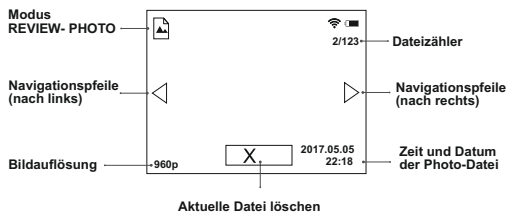

### REVIEW Modus – Videodate

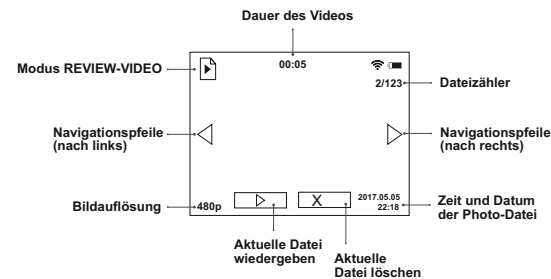

### Navigation zwischen den Dateien:

- **Nach links** – Kontroller gegen den Uhrzeigersinn drehen.
  - **Nach rechts** – Kontroller in den Uhrzeigersinn drehen.
- Einschaltung der Videowiedergabe erfolgt mit der kurzen Betätigung der Taste **REC (11)**.

### Anzeige der Videowiedergabe:

- Der Abwärtszähler der Videodauer startet.
  - Die **PAUSE** Anzeige erscheint anstelle der **PLAY** Anzeige.
- Pause des aktuellen Videos: kurze Betätigung der Taste **REC**.

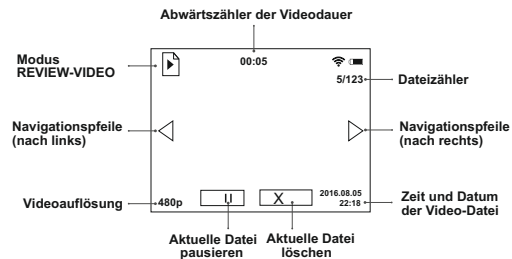

## Anzeige der Pause der Videowiedergabe:

- Der Abwärtszähler der Videodauer stoppt.
- Die nächste kurze Betätigung der Taste **REC** ermöglicht die Wiedergabe der Datei von der Stelle, an der die Videowiedergabe unterbrochen wurde.
- Zurück zum Anfang der Wiedergabe des aktuellen Videos - Kontroller drehen.  
Übergang zur Wiedergabe der folgenden Datei – die Taste **REC** kurz betätigen.
- **Löschen von Dateien mit Bestätigung.**
  - Nach der kurzen Betätigung der Taste **ON** erscheint auf dem Display eine Bestätigungsabfrage für das Löschen.
  - Für die Wahl von **“Yes”**- Kontroller kurz drücken.
  - Für die Wahl von **“No”** - Kontroller kurz drücken.

**Unzugängliche Funktionen.** Während der Wiedergabe der Dateien sind einige Bedienfunktionen des Gerätes unzugänglich:

- **Menüeintritt.**
- **Zoom-Bedienung.**
- **Bedienung des IR-Strahlers.**  
Ist der IR-Strahler aktiv, wird er bei der Umschaltung in den **“REVIEW”** Modus ausgeschaltet. Dabei wird die Leistungsstärke des IR-Strahlers gespeichert. Beim Verlassen des **“REVIEW”** Modus schaltet der IR-Strahler mit der Leistungsstärke ein, die gespeichert wurde.

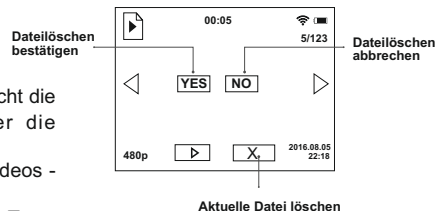

15

## MENÜ

### Inhalt des Menüs

- Änderung der Absehensfarbe
- Wi-Fi-Einstellung
- Auswahl der Aufnahmeauflösung
- Einstellung Datum und Uhrzeit
- Aktivierung der Tonaufnahme
- Auswahl des Absehens
- Einschließen mit einem Schuss
- Über das Gerät

### Navigation im Menü mit Kontroller:

**Lange Betätigung** – Eintritt ins Hauptmenü,

**Kurze Betätigung** – Eintritt ins Untermenü,

**Kurze Betätigung** - Bestätigung der Auswahl im Untermenü, mit dem gleichzeitigen Eintritt ins Untermenü,

**Lange Betätigung** – Verlassen des Untermenüs ohne Bestätigung der Auswahl (in einigen Fällen mit Bestätigung, extra erklärt in der Beschreibung der Menüunterpunkte),

**Lange Betätigung** – Verlassen des Hauptmenüs.

**Gegen den Uhrzeigersinn drehen** - Navigation im Menü – nach unten oder nach links

**In den Uhrzeigersinn drehen** - Navigation im Menü – nach oben oder nach rechts;

Um Hauptmenü zu verlassen, den Kontroller zwei Sekunden lang halten; **automatisches Verlassen** - nach 10 Sekunden Inaktivität im Menü



### ► Änderung der Absehensfarbe

- Gehen Sie ins Hauptmenü mit langer Betätigung des Kontrollers.
- Gehen Sie ins Untermenü **“Änderung der Absehensfarbe”** den Kontroller drehend.

- Drehen Sie den Controller, um die Farbe zu wählen (**B**- schwarz, **W**-weiß, **R**- rot, **G**- grün). Drücken Sie den Controller, um die Auswahl zu bestätigen.
- Drücken Sie den Controller, um die Wahl zu bestätigen.
- Um das Menü zu verlassen, halten Sie den Controller zwei Sekunden lang gedrückt oder warten Sie zehn Sekunden lang ab, bis Sie das Menü automatisch verlassen.

#### ▶ **Wi-Fi-Einstellung**

Dieser Punkt ermöglicht die Einstellung des Passwortes für den Zugangspunkt. Dieses Passwort wird beim Anschließen eines externen Gerätes (zum Beispiel, Smartphone) zum Gerät genutzt.

- Sobald das Gerät eingeschaltet ist, drücken Sie kurz die ON-Taste (**4**), um Wi-Fi einzuschalten.
- Um das Menü aufzurufen, halten Sie den Controller gedrückt.
- Drehen Sie den Controller, um die Option  zu wählen. Drücken den Controller zu bestätigen.
- Gehen Sie ins Untermenü  mit kurzer Betätigung der Controller (**3**).
- Im Display erscheint das Passwort – standardmäßig **“12345”**.
- Mit dem Controller geben Sie das gewünschte Passwort ein (Controller in den Uhrzeigersinn drehen - Wert erhöhen; Controller gegen den Uhrzeigersinn drehen - Wert verringern). Um zwischen den Ziffern zu wechseln, betätigen Sie kurz den Controller.
- Um das Passwort zu speichern und das Untermenü zu verlassen, halten Sie den Controller länger als 1 Sekunde gedrückt.



#### **Einstellung von Wi-Fi Zugriffsstufe**

Die Wi-Fi-Funktion wird mit dem Piktogramm im Display des Gerätes wiedergegeben.

- Das Wi-Fi-Piktogramm leuchtet – Wi-Fi ist aktiv;
- Das Wi-Fi-Piktogramm blinkt – Verbindung ist bereit.

#### **Einstellung von Wi-Fi Zugriffsstufe**

Diese Option  ermöglicht Ihnen gewünschte Zugriffsebene der Anwendung Stream Vision auf Ihrem Gerät einzustellen.

- Zugriffsebene **Owner (Eigentümer)**  . Benutzer der Anwendung Stream Vision hat einen vollen Zugang zu alle Funktionen des Monokulars.
- Zugriffsebene **Guest (Gast)**  . Benutzer der Anwendung Stream Vision hat einen Zugang nur zu Video-Stream aus dem Gerät.

#### **Stream Vision**

Mit der Stream Vision Technologie können Sie das Bild vom Display des **Photon RT** über Wi-Fi auf ein Smartphone bzw. ein Tablet übertragen.

Ausführliche Anleitungen für die Bedienung von Stream Vision können Sie auf [www.yukonopticsglobal.com](http://www.yukonopticsglobal.com) finden.

**Hinweis.** Wenn das Bild auf dem Display eines mobilen Geräts per Stream Vision übertragen wird, zeigt das Display nur eine Absehensform. Das Absehen verfügt über zwei Farben - schwarze oder weiße. Die Menü- Piktogramme werden nicht auf dem Display angezeigt und werden nicht aufgezeichnet.

#### ▶ **Auswahl der Aufnahmeanauflösung**

Dieser Menüpunkt ermöglicht die Auswahl der Auflösung für die Video- bzw. Fotoaufnahme, je nach dem aktiven Modus des Gerätes.

**Video-Modus.** Verfügbare Auflösungsvarianten für die Videoaufnahme (in Pixel):

- 320x240; 640x480

**Foto-Modus.** Verfügbare Auflösungsvarianten für die Fotoaufnahme (in Pixel):

- 320x240; 640x480; 1280x960

- Um ins Untermenü zu gelangen, betätigen Sie kurz den Controller.
- Drehen Sie den Controller, um die Auflösungsvariante zu wählen.
- Bestätigen Sie es mit kurzer Betätigung des Controllers.

**Die eingestellte Auflösung wird im Display wie folgt angezeigt:**

- **240p** (für 320x240); **480p** (für 640x480); **960p** (für 1280x960)
- Die Auflösung wird nur im Modus **REVIEW** angezeigt.
- Der eingestellte Wert wird im Gerätespeicher gespeichert.
- Bei der nächsten Einschaltung des Gerätes wird der letzte gespeicherte Wert der Funktion angezeigt.



## ► **Einstellung Datum und Uhrzeit** ⌚

Dieser Punkt ermöglicht die Einstellung des aktuellen Datums und der Uhrzeit, sowie des Uhrzeitformat.

### **Datum-Einstellung**

- Gehen Sie ins Untermenü mit kurzer Betätigung des Kontrollers.
- Das Datum wird im Format: JJJJ / MM / DD angezeigt (z.B. 2017/06/12)
- Mit dem Controller geben Sie den gewünschten Wert ein (Controller in den Uhrzeigersinn drehen - Wert erhöhen; Controller gegen den Uhrzeigersinn drehen - Wert verringern). Um zwischen den Ziffern zu wechseln, betätigen Sie kurz den Controller.
- Um das Datum zu speichern und zur Zeit-Einstellung zu übergehen, halten Sie den Controller länger als 1 Sekunde gedrückt.

### **Zeit-Einstellung**

- Gehen Sie ins Untermenü mit kurzer Betätigung des Kontrollers.
- Das Datum wird im Format: Format MM / DD angezeigt (z.B. 24 06:51)
- Drehen Sie den Controller, um Sie das gewünschte Uhrzeitformat 24/AM/PM zu wählen. Um zur Einstellung der Stunde zu übergehen, betätigen Sie kurz den Controller.
- Drehen Sie den Controller, um den Stundenwert zu wählen (Controller in den Uhrzeigersinn drehen - Wert erhöhen; Controller gegen den Uhrzeigersinn drehen - Wert verringern).
- Um den Minutenwert zu wählen, betätigen Sie kurz den Controller.
- Drehen Sie den Controller, um den Minutenwert zu wählen (Controller in den Uhrzeigersinn drehen - Wert erhöhen; Controller gegen den Uhrzeigersinn drehen - Wert verringern).
- Um die Zeiteinstellungen zu speichern und das Untermenü zu verlassen, drücken und halten Sie den Controller länger als eine Sekunde.
- Die aktuelle Uhrzeit wird im gewählten Format im Display des Gerätes angezeigt.
- Der eingestellte Wert wird im Gerätespeicher gespeichert.
- Bei der nächsten Einschaltung des Gerätes wird der letzte gespeicherte Wert der Funktion angezeigt.

## ► **Tonaufnahme** 🎙

Dieser Punkt dient zum Ein und Ausschalten der Tonaufnahme nur während der Videoaufnahme.

Gehen Sie ins Untermenü mit kurzer Betätigung des Kontrollers.

Weiterhin wählen Sie mit den Navigationstasten eine der Varianten:

- **Yes** – Tonaufnahme einschalten.
- **No** – Tonaufnahme ausschalten.
- Bestätigen Sie es mit kurzer Betätigung des Kontrollers.
- Bei der Aktivierung der Tonaufnahme erscheint im Display das Piktogramm 🎙 . Beim Ausschalten - das Piktogramm 🎙
- Das Piktogramm **«Tonaufnahme»** wird im Display im Video- und Photo-Modus angezeigt. Der eingestellte Wert wird im Gerätespeicher gespeichert.
- Bei der nächsten Einschaltung des Gerätes wird der letzte gespeicherte Wert der Funktion angezeigt.

## ► **Auswahl des Absehens** ↕

- Gehen Sie ins Hauptmenü mit langer Betätigung des Kontrollers.
- Gehen Sie ins Untermenü **“Auswahl des Absehens”** den Controller drehend.
- Drehen Sie den Controller, wählen Sie das passende Absehen (6 Absehenformen verfügbar).
- Der Absehentyp ändert sich im Laufe des Cursors nach unten der Absehensliste.
- Drücken Sie den Controller, um die Wahl zu bestätigen.
- Der Maßstab des Absehens ändert sich nicht bei der Einstellung von Digitalzoom.
- Um das Menü zu verlassen, halten Sie den Controller zwei Sekunden lang gedrückt oder warten Sie zehn Sekunden lang ab, bis Sie das Menü automatisch verlassen.

## ► **Einschießen mit einem Schuss** 🎯

- Das Einschiessen soll bei einer der Betriebstemperatur ähnlichen durchgeführt werden:
- Bringen Sie die Waffe mit dem Zielfernrohr auf den Schiessstand an.
- Bringen Sie das Schußziel auf die Einschussdistanz, z.B. 100 m entfernt.
- Stellen Sie Ihr Zielfernrohr laut dem Kapitel «Betrieb. Einschalten und Einstellung» ein.

- Zielen Sie Ihre Waffe auf die Schußzielmitte und tätigen Sie einen Schuß.
- Falls die Treffpunktlage mit der Zielpunktlage (mit Absehenmitte des Zielfernrohrs) nicht zusammenfiel, halten Sie den Controller **(3)** lange gedrückt und wählen Sie im Menü das Piktogramm 
- Auf dem Display erscheinen: ein Hilfskreuz (K), horizontale Pfeile und Koordinaten des Absehens. Den Controller drehend, verschieben Sie das Absehen relativ des Hilfskreuzes, bis es mit dem Treffpunkt zusammenfällt.
- Um die Bewegungsrichtung des Absehens von senkrecht auf waagrecht zu wechseln, drücken Sie kurz den Controller. Es erscheinen senkrechte Pfeile.

**Bemerkung.** Das Absehen bewegt sich +50/-50 Klicks waagrecht und +50/-50 Klicks senkrecht. Klicken-Wert: 11,7 mm auf 100 m (Modelle 4,5x); 9,4 mm auf 100 m (Modelle 6x).

- Verlassen Sie den Menüpunkt «Einschiessen», indem Sie den Controller lange drücken. Es erscheint die Mitteilung **OK**, sie bestätigt dass der Vorgang erfolgreich beendet wurde.

**Achtung! Schalten Sie Ihr Zielfernrohr nicht aus, solange alle Einstellungen gespeichert werden.**

- Tätigen Sie noch einen Schuß - jetzt soll der Treffpunkt mit dem Zielpunkt zusammenfallen.
- Das Zielfernrohr ist auf die gewählte Distanz eingeschossen.

#### ► Über das Gerät

Dieser Menüpunkt zeigt die folgende Service-Information über Ihr Gerät:

**Name:** Photon RT (Name des Geräts)

**SKU:** 26391 (Modellnummer)

**Serial:** 70119307 (Seriennummer)

**FW:** 12.34.567 (Firmwareversion)

**HW:** MNV001 (Einbauversion)

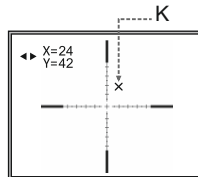

16

## ● ZUBEHÖR

Das Zielfernrohr ist mit einer Weaver-Schiene (7) versehen, die die Zubehörmontage ermöglicht, inkl.:

- IR-Strahler **Pulsar-805/Pulsar-940/Pulsar-X850** (#79071/79076/79074)
- Laser IR-Strahler **Pulsar L-808S/Pulsar L-915** (#79072/79075)

Mit der Batterie **DNV Pulsar Battery Double Pack (#79176)** können Sie die Betriebszeit Ihres Gerätes wesentlich verlängern.

17

## ● WARTUNG UND LAGERUNG

Das Zielfernrohr hat IPX5 Schutzgrad (Schutz gegen Strahlwasser), aber es darf nicht ins Wasser getaucht werden.

- **Es ist streng verboten, das Gerät eigenhändig zu reparieren und auseinanderzunehmen. Es zieht nach sich Garantiefreisetzung.**
- Die Reinigung aller optischen Außenflächen soll schonend und nur bei Bedarf durchgeführt werden. Nur nach dem Abstäuben und Sandentfernung ist es, mit der Reinigung anzufangen. Verwenden Sie dabei ein Baumwolltuch oder ein Wattstäbchen, das mit extra Reinigungsmittel für Linsen mit Mehrschichtüberzug angefeuchtet ist.
- Das Zielfernrohr kann im großen Temperaturbereich verwendet werden – von -15 °C bis +50°C. Falls das Gerät bei niedrigen Temperaturen gebraucht und in den warmen Raum gebracht wurde, lassen Sie es in der Aufbewahrungstasche nicht weniger als 2-3 Stunden liegen, das ermöglicht, Kondensatbildung auf äußeren optischen Flächen zu vermeiden.
- Lagern Sie das Gerät immer nur in der Aufbewahrungstasche im trockenen, gut gelüfteten Raum. Bei der Dauerlagerung ziehen Sie die Batterien unbedingt heraus.

## FEHLERBESEITIGUNG

In der Tabelle ist die Liste der möglichen Probleme, die bei dem Betrieb des Zielfernrohrs entstehen können, angeführt. Führen Sie die empfohlene Prüfung und Korrektur so, wie es in der Tabelle aufgeführt ist, durch. In der Tabelle sind nicht alle Probleme erwähnt, die entstehen können. Wenn in der gegebenen Liste das Problem nicht genannt ist, oder die erwähnte Maßnahme für die Beseitigung des Defektes kein Ergebnis hat, teilen Sie darüber dem Hersteller mit.

Problem	Prüfung	Fehlerbeseitigung
Das Zielfernrohr schaltet sich nicht ein.	Die Batterien sind falsch eingelegt. Check battery operation. Kontakte im Batteriefach sind oxidiert. Batterien sind leak oder auf die Kontakte geriet die chemisch aktive Flüssigkeit. Die Batterien sind entladen oder ein oder mehrere Batterien sind fehlerhaft.	Legen Sie die Batterien entsprechend der Markierung ein. Reinigen Sie das Batteriefach, die Kontakte. Legen Sie neue Batterien ein.
Das Bild ist zu dunkel.	Die Helligkeit ist auf niedriges Niveau eingestellt. Prüfen Sie, ob die Linsen nicht beschlagen oder schmutzig sind.	Drehen Sie den Kontrollring, um das notwendige Helligkeitsniveau zu erreichen. Reinigen Sie die Linsen mit dem im Spiritus angefeuchteten Baumwolltuch.
Schlechte Bildqualität.	Prüfen Sie, ob das Okular und Objektiv gemäß der Betriebsanleitung eingestellt sind.	Das Zielfernrohr soll genau nach der Betriebsanleitung eingestellt werden.
Das Gerät funktioniert von der externen Stromspeisung nicht.	Prüfen Sie die Spannung am Ausgang der externen Stromspeisung.	Laden Sie die externe Stromspeisung (falls notwendig) auf. Vergewissern Sie sich, dass der USB-Kabel nicht beschädigt ist.

Problem	Prüfung	Fehlerbeseitigung
Beim deutlichen Bild des Absehens bleibt das Bild des Objektes, das mindestens 30 m entfernt ist, unscharf.	Staub oder Kondensat auf optischen Außenflächen des Objektivs.  Das Objektiv ist nicht fokussiert.	Wischen Sie die optischen Außenflächen mit dem weichen Baumwolltuch ab. Trocknen Sie das Zielfernrohr, lassen Sie es für vier Stunden im warmen Raum liegen.  Erreichen Sie ein scharfes Bild durch das Drehen des Objektiveneinstellings.
Das Absehen wird beim Schießen verschoben.	Das Zielfernrohr steht nicht fest auf dem Gewehr.	Prüfen Sie die Festigkeit des Einbaus des Zielfernrohrs. Vergewissern Sie sich, dass Sie Patronen verwenden, mit denen Sie früher Ihr Gewehr und Zielfernrohr eingeschossen haben. Wenn Sie das Zielfernrohr im Sommer eingeschossen haben, und es im Winter (oder umgekehrt) verwenden, ist eine gewisse Änderung des Nullpunktes des Einschiessens möglich.
Das Zielfernrohr wird nicht fokussiert.	Es ist falsch eingestellt.  Es wird bei Tage benutzt.	Stellen Sie Ihr Zielfernrohr laut dem Kapitel 8«Betrieb» ein. Prüfen Sie Aussenflächen des Objektivs und Okulars; falls notwendig reinigen Sie sie vor Staub, Kondensat u.ä. Bei kaltem Wetter können Sie extra Anlaufenschutzschichten anwenden (z.B., wie für Korrekturbrillen). Überprüfen Sie die Fokussierung in Nachtbedingungen.
Die Signalübertragung über WLAN fehlt oder wird unterbrochen.	Das Gerät befindet sich außer dem Versorgungsbereich des WLAN-Signals. Zwischen dem Gerät und dem Signalempfänger befinden sich Hindernisse (zum Beispiel Betonwände).	Bringen das Gerät in die Sichtweite des WLAN-Signals.

<b>Problem</b>	<b>Prüfung</b>	<b>Fehlerbeseitigung</b>
	Es gibt zu viele WLAN-Netzwerke in der Umgebung, wo das Gerät sich befindet, was kann die Signalstörungen verursachen.	Um stabile WLAN-Leistung zu gewährleisten, tragen Sie das Gerät zu einem Gebiet mit wenigen oder keinen Wi-Fi-Netzwerken.
Das Gerät funktioniert nicht ordnungsgemäß aufgrund von Software-Update.	Bitte stellen Sie die Original-Software-Version.	<ol style="list-style-type: none"> <li>1) Schließen Sie eine externe Stromspeisung oder legen Sie Batterien in das Zielfernrohr ein.</li> <li>2) Halten Sie gleichzeitig die Tasten REC und den Controller.</li> <li>3) Schalten Sie das Gerät mit einer kurzen Betätigung von der Taste ON. Display blinkt zweimal.</li> <li>4) Lassen Sie die Tasten REC und den Controller. Die originale-Firmware wird installiert, die bis zu 1 Minute dauern kann. Nach erfolgreicher Firmware-Installation leuchtet Display ständig</li> <li>5) Trennen Sie das Gerät von der Stromversorgung (Batterien herausnehmen oder die externe Stromversorgung trennen). Das Zielfernrohr lässt sich nicht mit der Taste ON ausschalten.</li> <li>6) Das Zielfernrohr ist betriebsbereit.</li> </ol>
Das Auftreten einiger grauer oder schwarzer Punkte auf dem Display.	Anwesenheit solcher Punkte ist durch die Herstellungstechnologie der Sensoren bedingt, dabei handelt es sich um kein Defekt der Produktion.	

## BEMERKUNGEN

## ESPECIFICACIONES

SKU#	26391	26392	26393	26394
Modelo Photon	RT 4.5x42 S	RT 4.5x42	RT 6x50 S	RT 6x50
<b>CARACTERÍSTICAS ÓPTICAS</b>				
Aumentos, x	4,5 / 9	4,5 / 9	6 / 12	6 / 12
Zoom digital	x2	x2	x2	x2
Objetivo, mm	42	42	50	50
Campo visual, grado angular	4,3 (a 4,5x)	4,3 (a 4,5x)	3,3 (a 6x)	3,3 (a 6x)
Pupila de salida, mm	5	5	5	5
Alivio pupilar, mm	70	70	70	70
Distancia mínima del enfoque, m	10	10	10	10
Ajuste dióptrico del ocular, dioptrias	+/-4	+/-4	+/-4	+/-4
Distancia máxima de observación de un animal de 1,7 de altura (con IR), m	200	140	280	180
<b>CARACTERÍSTICAS ELECTRONICAS</b>				
Tipo del sensor	CMOS	CMOS	CMOS	CMOS
Resolución del sensor, pixel	768x576	768x576	768x576	768x576
Tipo / Resolución de la pantalla, pixel	LCD / 640x480	LCD / 640x480	LCD / 640x480	LCD / 640x480
<b>ILUMINADOR IR INCORPORADO</b>				
Tipo / Longitud de la onda, nm	LED / 850	LED / 940	LED / 850	LED / 940
Rango de operación, m	visible	invisible	visible	invisible
<b>CARACTERÍSTICAS DE EMPLEO</b>				
Diámetro del tubo, mm	30	30	30	30
Tensión de trabajo / Baterías	3,8-6,3V (4xAA)	3,8-6,3V (4xAA)	3,8-6,3V (4xAA)	3,8-6,3V (4xAA)
Alimentación externa, V	5	5	5	5
Tiempo de funcionamiento con baterías (a t=22°C), h	3,5	3,5	3,5	3,5
Clase de protección, código IP (IEC 60529)	IPX5	IPX5	IPX5	IPX5
Resistencia máxima de choque	6000	6000	6000	6000
Temperatura de trabajo	-15 °C...+50 °C		-15 °C...+50 °C	
Dimensiones (LxAxA), mm	421x100x92	421x100x92	458x100x92	458x100x92
Peso (con/sin baterías), kg	0,87 / 0,75	0,87 / 0,75	0,93 / 0,82	0,93 / 0,82
<b>Grabador de vídeo</b>				
Resolución de vídeo, pixel	320x240; 640x480		320x240; 640x480	
Resolución de foto, pixel	320x240; 640x480; 1280x960		320x240; 640x480; 1280x960	
Formato de vídeo / foto	avi / jpg		avi / jpg	
Memoria integrada	8Gb		8Gb	
Capacidad de memoria integrada	1Gb / aprox. 40 min*		1Gb / aprox. 40 min*	
<b>Canal Wi-Fi</b>				
Frecuencia	2,4GHz	2,4GHz	2,4GHz	2,4GHz
Estándar	802.11 b/g/n	802.11 b/g/n	802.11 b/g/n	802.11 b/g/n
Rango de recepción de la línea visual, m	15	15	15	15

\* La capacidad actual puede variar.

## 1

### ● CONTENIDO DEL EMBALAJE

- Visor Photon RT
- Funda
- Manual de usuario
- Cable micro USB
- Contenedor de baterías adicional
- Estuche de contenedor de baterías
- Paño de limpieza
- Tarjeta de garantía

Para mejorar las propiedades de uso del artículo, en su diseño se pueden introducir perfeccionamientos.

El soporte programático puede modificarse sin una notificación previa. La versión actualizada de las instrucciones de empleo Ud. las puede encontrar en el sitio de Internet [www.yukonopticsglobal.com](http://www.yukonopticsglobal.com)

## 2

### ● DESCRIPCIÓN

**Photon RT** es un visor digital diseñado para el uso en el crepúsculo y por la noche. Los visores tienen un iluminador IR incorporado de diodo con una longitud de onda de 850nm o 940nm que se utilizan para la operación en la oscuridad total. Los visores se pueden ser instalados sobre cualquier montaje para visores ópticos. Debido al uso del sensor CMOS, el dispositivo se puede utilizar en un nivel elevado de la iluminación.

El visor **Photon RT** está destinado para la caza, el tiro deportivo, la seguridad y la observación general.

## 3

### ● PARTICULARIDADES DISTINTIVAS

- Sensibilidad nocturna mejorada
- Distancia de observación nocturna hasta 280 m
- Resistencia a los choques en grandes calibres: 12 cal., 9.3x64, .375H&H
- 6 tipos de la retícula (3 colores)
- Zoom digital variable
- Wi-Fi. Integración con los dispositivos IOS y Android
- Youtube. Retransmisión de vídeo en directo y grabación a través de Internet
- Grabador de vídeo y sonido integrado
- Posibilidad de instalar cualquier montaje estándar de 30 mm

- Contenedor de baterías de desenganche rápido
- Ligero y compacto
- Fácil operación
- Posibilidad de uso diurno
- Puerto microUSB impermeable
- El software actualizable
- Compatible con Stream Vision software

## 4

### VISIÓN EXTERNA Y MANDOS

- ① Objetivo
- ② Tapa del objetivo
- ③ Regulador
- ④ Botón **ON**
- ⑤ Anillo del ajuste de diotrias del ocular
- ⑥ Anillo de enfoque del objetivo
- ⑦ Carril lateral Weaver
- ⑧ Puerto microUSB
- ⑨ Micrófono incorporado
- ⑩ Contenedor de baterías
- ⑪ Botón **REC**
- ⑫ Tuerca de fijación del iluminador IR
- ⑬ Visera del iluminador IR
- ⑭ Tubo para montar anillos

## 5

### DESCRIPCIÓN DE LOS MANDOS



Botón	Modo de funcionamiento actual	Primera pulsación breve	Segundo pulsación breve	Rotación	Pulsación prolongada
<b>ON</b>	Dispositivo apagado	Encender dispositivo	Activar <b>Wi-Fi</b>	—	Apagar la pantalla (Display OFF)/ Apagar el dispositivo
	Régimen Display Off	Encender la pantalla	Activar <b>Wi-Fi</b>		
	Dispositivo encendido, Video / Photo	Activar <b>Wi-Fi</b>	Desactivar <b>Wi-Fi</b>		
	Dispositivo encendido, Review	Aceptar la eliminación del archivo.	Ver descripción del régimen Review.		
<b>Regulador</b>	<b>Video</b>	Cambiar entre los regímenes luminosidad, iluminador IR, zoom digital		Cambiar parámetro: luminosidad, IR, Zoom	Entrar/salir del menú principal
	<b>Photo</b>				
	<b>Review</b>	—			
<b>REC</b>	<b>Video</b>	Iniciar grabación de video	Parar grabación de video	—	Cambiar al régimen <b>Photo</b>
	<b>Photo</b>	Tomar una fotografía			Cambiar al régimen <b>Review</b>
	<b>Review</b>	Empezar la proyección de video / photo	Pausar la proyección de video / photo		Cambiar al régimen <b>Video</b>

**¡Atención!** 10 segundos después de que desaparezca el icono de IR o zoom digital, el regulador se deshabilita y no permite ajustar el iluminador IR o el zoom digital. Se puede ajustar la luminosidad girando el regulador. Reanude el acceso a los ajustes del IR y zoom digital con una breve pulsación del controlador. La pantalla muestra el icono de las funciones ajustada último.

6

## ● INSTALACIÓN DE BATERÍAS

- Gire la manivela de la tapa (10) del compartimiento de pilas 90 grados a izquierdas.
- Quite la tapa levantándola.
- Introduzca dos pilas R-06 (AA) de acuerdo con la polaridad "+" "-" indicada dentro de la tapa.
- Cierre la tapa y gire la manivela 90 grados a la derecha.

El pictograma  en la pantalla significa el nivel de carga de la batería. En el caso de una descarga completa de las baterías el pictograma rojo .

**Nota.** Con la batería **DNV Pulsar Battery Double Pack (#79176)** Ud. puede prolongar la autonomía de su visor digital.

**Atención!** Quite la Batería del dispositivo nocturno antes de almacenar/transportarla.

Para prevenir el cortocircuito, no lleve la Batería fuera del estuche en un bolsillo, en particular junto con objetos metálicos.

7

## ● ALIMENTACIÓN EXTERNA

El visor puede alimentarse con una alimentación eléctrica externa como un cargador (5 V).

- Conecte el enchufe del cable USB al puerto USB (8) del dispositivo.
- Conecte el otro extremo del cable USB a un Power bank o un ordenador.
- Al conectar la alimentación externa, el dispositivo deja de funcionar con baterías.
- El funcionamiento del dispositivo desde una fuente externa de alimentación se indica en la pantalla con el pictograma .
- Más información sobre la alimentación del Power bank y el ordenador en la sección 13.

8

## ● INSTALACIÓN DEL VISOR SOBRE LA ARMA

- Para asegurar la exactitud de tiro, es necesario instalar correctamente el visor sobre el arma.
- Instale los anillos de montaje (se adquieren por separado) sobre el tubo del visor y atornille los tornillos con ayuda de la llave hexagonal. Si el alivio pupilar es insuficiente, se puede utilizar el montaje Yukon SW-30 (#29048).
- Instale el visor en la placa de puntería de su arma y cerciónese que está fijado sólidamente.
- El visor debe estar instalado lo más bajo posible, pero no debe estar en contacto con el cañón o con la caja de cañón. Antes de fijar los anillos de encofrado, cerciónese de que el visor asegure el alejamiento necesario de la pupila de salida y permita ver el campo completo de vista.

**¡ATENCIÓN!** *En caso de no haber un alejamiento suficiente de la pupila de salida, durante el disparo el visor puede ocasionar un trauma al usuario.*

**Nota.** *Al instalar los anillos de montaje, verifique el reglaje de tiro de su visor.*

9

## ● ENCENDER EL VISOR Y AJUSTAR EL IMAGEN

- Abra la tapa del objetivo (2).
- Enciende el dispositivo con una presión breve del botón **ON (4)**. La pantalla se ilumina dentro de unos segundos.
- Para apagar la pantalla durante el funcionamiento del dispositivo, presione y mantenga presionado el botón **ON (4)** un segundo.
- En la pantalla apagada aparecerá la inscripción **DISPLAY OFF**.
- Para encender la pantalla, presione brevemente el botón **ON**.
- Para apagar el dispositivo, presione y mantenga presionado el botón **ON** por más de tres segundos. En la pantalla aparecerá un mensaje Switch off, recuento de tiempo desde 3 hasta 1 segundos y el dispositivo se apagará.

- Logre una imagen nítida de los pictogramas en la pantalla girando el ruedo de ajuste dióptrico del ocular **(5)**.
- Girando el objetivo **(6)** logre una imagen nítida del objeto de observación.
- Al modificar la distancia de observación, logre una imagen nítida y de calidad haciendo girar el objetivo. No es necesario girar el ocular – el dispositivo ya ha sido ajustado por Ud.
- Ajuste la luminosidad de la imagen girando el regulador **(3)**: en sentido horario – para aumentar la luminosidad; en sentido antihorario – para reducirla. La banda de regulación es desde 0 hasta 20.
- En condiciones de baja luminosidad o de oscuridad completa, Ud. puede encender el iluminador incorporado de **IR**. Más información sobre su operación - en la sección 10.
- Para enfocar el Iluminador IR, gire la visera del Iluminador.
- Para activar el zoom digital, presione dos veces el regulador y gírelo .
- Para iniciar la grabación, presione brevemente el botón **REC (11)**.

10

## ● ILUMINADOR INCORPORADO IR

El monocular dispone de un iluminador IR a wavelength con una longitud de onda de 940 nm o 850nm.

- Ud puede usar el iluminador IR en los modos **VIDEO** y **PHOTO**.
- Al encender el iluminador IR, el nivel de potencia es siempre IR1.

### Ajustar el nivel de potencia del iluminador IR:

- Presione brevemente el regulador para desbloquearlo - los iconos de la luminosidad, IR, y aumentos aparecen en la pantalla:  20 IR1 4.5x
- Presione brevemente el regulador para seleccionar el icono de IR.

- Gire el regulador para ajustar el nivel de potencia (de 1 hasta 10).
- Para apagar el Iluminador IR, gire el regulador en la posición "off". Al apagar el IR, el icono aparece  .
- El nivel de potencia del iluminador incorporado IR no se guarda en la memoria del dispositivo.
- Para focalizar el haz IR girar la visera del iluminador **(13)**.
- Si es necesario ajustar la posición del haz infrarrojo del iluminador IR verticalmente u horizontalmente girar la arandela de retención **(13)** a 5-10 grados, hacia la izquierda; por el desplazamiento transversal de la montadura unir el haz infrarrojo con la imagen observada a través del visor nocturno. Cierra la tuerca de fijación **(12)** del iluminador IR.

\* No es posible realizar el mando del iluminador incorporado IR durante el funcionamiento del dispositivo en el modo de **REVIEW**.

Al entrar al modo **REVIEW** el iluminador incorporado IR se apaga, ocurre la conservación del valor del nivel de potencia, el pictograma no se muestra.

Al salir del modo **REVIEW** – el iluminador incorporado IR debe encenderse en la posición en que estaba antes de la desconexión, el pictograma correspondiente se muestra en la pantalla.

11

## ● FUNCIÓN DEL ZOOM DIGITAL

La presente función permite realizar el mando del modo de aumento del dispositivo **«Zoom»**. En la pantalla se muestra el valor del aumento total que es la suma del aumento óptico y digital.

El mando de la función **ZOOM** se realiza en los modos **VIDEO** y **PHOTO**.

- Para activar el zoom, presione brevemente el regulador dos veces, elija pictograma de zoom digital 4,5x.
- Cambie el valor del aumento total cíclicamente girando el regulador: 4,5x->9x->4,5x (modelos 4,5x); 6x->12x->6x (modelos 6x).
- **Guardar el valor.** El valor establecido del coeficiente de aumento digital se guarda solamente durante el funcionamiento del dispositivo.
- Cuando ocurre la conexión siguiente del dispositivo, entonces el valor del aumento total constituirá 4.5x / 6x (dependiendo del model).



## ● FUNCIÓN DISPLAY OFF

Esta función está destinada para apagar la pantalla, lo que permite eliminar el desmascaramiento de la pantalla que ilumina.

- El mando de la función **DISPLAY OFF** es posible en los modos de funcionamiento del dispositivo: **VIDEO** y **PHOTO**.
- Para desconectar la pantalla – presione y mantenga presionado el botón **ON (4)** por más de un segundo.
- En la pantalla desconectada aparecerá la inscripción **DISPLAY OFF**.
- Para conectar la pantalla – presione y mantenga presionado el botón **ON** por más de un segundo.

### Al estar conectada la función DISPLAY OFF:

- Todos los órganos de mando (a excepción del botón ON) no están activos.
- La grabación de video continua (si la grabación se llevaba a cabo antes de la conexión de la función DISPLAY OFF).
- La función Wi-Fi continua funcionando.

### La desconexión de la función DISPLAY OFF ocurre:

- Con una presión breve del botón **ON**, la pantalla de nuevo se encenderá.
- Cuando se conecta el dispositivo a un ordenador a través de un puerto de **USB** o a una fuente externa portátil de alimentación (power bank) (al mismo tiempo la pantalla debe encenderse, y el dispositivo pasará al modo de funcionamiento).

## ● CONEXIÓN DE USB

Está prevista la posibilidad de conexión del dispositivo a un ordenador a través de un puerto de USB (8). Al mismo tiempo el ordenador automáticamente reconoce al dispositivo, no es necesaria la instalación de un driver (conductor).

### Opciones de conexión.

Al conectar el dispositivo encendido a un ordenador, se puede elegir una de las siguientes opciones de conexión:

### USB Mass storage device

- Al elegir la presente opción, el dispositivo es reconocido por el ordenador como tarjeta flash. El dispositivo pasa a la alimentación desde el enchufe de USB.
- La presente opción está destinada a operar con archivos que se conservan en la memoria del dispositivo, junto con esto las funciones del dispositivo no son accesibles, el dispositivo “se desconecta”.

### Power (alimentación)

Al elegir la presente opción, el dispositivo utiliza al ordenador en calidad de fuente externa de alimentación. En la pantalla, en lugar del pictograma del nivel de carga de las baterías, aparecerá el pictograma de la alimentación desde una fuente externa.

- El dispositivo continua funcionando, todas las funciones son accesibles.
- Para el paso cíclico entre las opciones de conexión (USB-> Power-> USB...), presione los botones de navegación.
- Para confirmar la elección, gire y presione el regulador.

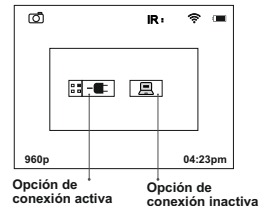

### Conexión en los diferentes modos de funcionamiento del dispositivo

Opción de conexión	Modo de funcionamiento	Estado del dispositivo
USB	Video/Photo	El dispositivo está apagado. Si en el momento de la conexión se llevaba a cabo una grabación de video, entonces ocurre la detención y la conservación de la grabación.
	Review	El dispositivo está apagado. Si en el momento de la conexión se llevaba la vista de un archivo de video, entonces ocurre la detención de la vista.
Power	Video/ Photo/Review	El funcionamiento del dispositivo no cesa.

### Desconexión del enchufe USB.

En el modo de conexión de USB Mass storage device

Al desconectar, el dispositivo queda en estado «apagado». Para el funcionamiento consiguiente es necesario conectar el dispositivo.

### En el modo de conexión de Power.

- Al desconectar del ordenador, el dispositivo se apaga. Al desconectar del powerbank o del adaptador de red, el dispositivo continua funcionando y pasará a la alimentación interna a condición de que haya carga suficiente.
- Al conectar a un ordenador el dispositivo no conectado, en la pantalla del dispositivo no se muestra nada. El ordenador no reconoce al dispositivo, en la pantalla del dispositivo no se muestra nada. El dispositivo no será reconocido por el ordenador, mientras no esté conectado (una presión breve del botón ON).

14

## MODOS DE FUNCIONAMIENTO



Los modos de funcionamiento del dispositivo son:

- **Video** (grabación de video)
- **Photo** (captura de imágenes)
- **Review** (visualización de video y imágenes)

Al encender el dispositivo, él se encuentra en el modo Video. El cambio entre los modos de funcionamiento del dispositivo se realiza con una presión prolongada del botón **REC (11)**. El paso entre los modos ocurre cíclicamente (**Video->Photo->Review->Video...**)

### MODO DE VIDEO

**Video – es el modo de grabación de video (modo por omisión).**

- La indicación del modo en la pantalla se representa con ayuda del pictograma  .
- La indicación de la conexión de la función «Grabación del sonido» se representa en la pantalla en forma del pictograma  .

- La indicación del aumento total se representa en la pantalla en forma de pictograma (por ejemplo, 4,5x/9x or 6x/12x). Para conectar o desconectar la grabación de video presione brevemente el botón **REC (11)**.
- La conservación de las grabaciones de video ocurre en la memoria Flash incorporada.

### Indicación del proceso de grabación de video en la pantalla:

- En lugar del pictograma “VIDEO” se representa el pictograma “REC”.
- Durante la grabación de video, los pictogramas no se graban en la pantalla.
- Durante la grabación de video, es posible entrar al menú y trabajar dentro del menú del dispositivo.

**¡Atención! Ud. puede detener la grabación de video solamente después de salir del menú.**

**Nota:** la duración máxima de un archivo grabado es siete minutos. Una vez transcurrido este tiempo, el vídeo se graba en un archivo nuevo. El número de archivos grabados está limitada por la capacidad de la memoria interna del dispositivo.

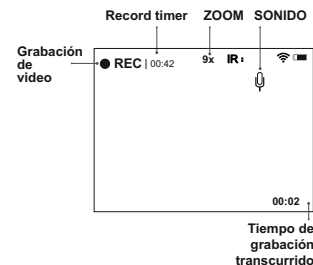
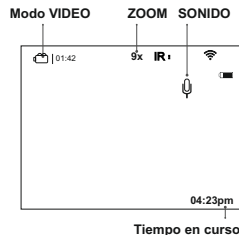

- **El iluminador de IR y la luminosidad.** Durante el funcionamiento del dispositivo en el modo **VIDEO** en la pantalla se representa la información siguiente:

- Nivel de potencia de la iluminador de IR en forma del pictograma correspondiente **IR· IR· IR:** .  
Si la iluminador de IR está apagada, el pictograma no está presente.

- **Nivel de luminosidad.**

El nivel de la luminosidad (de 0 hasta 20) se muestra en la pantalla solamente durante el ajuste de la luminosidad.

- **Wi-Fi y el micrófono incorporado**

Activación del micrófono incorporado se muestra en la esquina superior derecha de la pantalla.

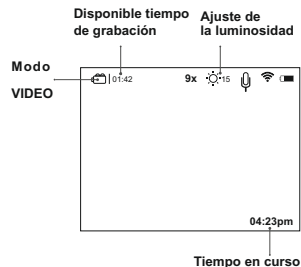

### MODO PHOTO – modo de toma de fotos.

La indicación del modo en la pantalla se muestra con ayuda del pictograma  .

\* El contador de fotos disponibles se visualiza cuando el número de fotos es 999 o menos.

Las fotografías se guardan en la memoria interna del dispositivo.  
La indicación de las funciones en la pantalla en el modo de **PHOTO**:

- **Iluminador de IR**
- **Luminosidad**
- **Aumento total**
- **Wi-Fi**

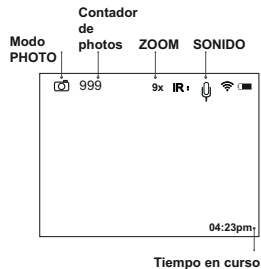

**Atención:** en el modo **PHOTO**, no se lleva a cabo la grabación del sonido.



**MODO REVIEW** – es el modo de muestra de los archivos de foto y video (que se conservan en la memoria interna del dispositivo) en la pantalla.

**Procedimiento de muestra de los archivos.** Cuando se conecta el modo **Review** en la pantalla siempre se muestra el último archivo grabado.

**Indicación del modo en la pantalla.** Además de la imagen, en la pantalla se muestra la información siguiente:

- El pictograma del tipo de archivo: foto  o video  .
- La duración del video – se representa en el formato: mm:ss.  
El contador de los archivos – se representa en forma de: x/y, (común para los archivos de foto y de video) –
  - x – número del archivo actual.
  - y – cantidad total de archivos.
- Las flechas para hojear (a la izquierda-a la derecha).
- La resolución del archivo actual (que se muestra).
- Los indicadores “**PLAY**” y “**PAUSE**” – para el archivo de video.
- El indicador de borrado del archivo.
- Fecha y hora de la toma del archivo.

### Modo REVIEW – fotografía

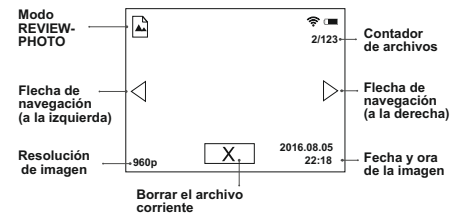

### Modo REVIEW–archivo de video

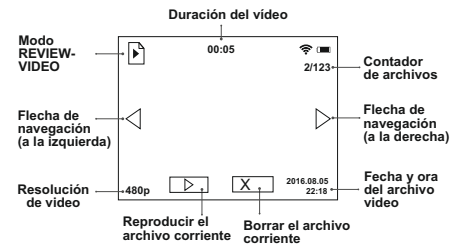

### Navegación entre los archivos:

- **A la izquierda** – girar el regulador en sentido antihorario.
- **A la derecha** – girar el regulador en sentido horario.

Para visualizar un video presione brevemente el botón **REC (11)**.

La visualización del video:

- Se pone en marcha el temporizador de cuenta inversa de la duración del video.
- Aparece el indicador **PAUSE** en lugar del indicador **PLAY**.

**Pausa del video actual** – una presión breve del botón **REC (11)**.

### Indicación de la pausa de la vista del video:

- Se detiene el temporizador de cuenta inversa de la duración del video.
- Aparece el indicador **PLAY** en lugar del indicador **PAUSE**.
- **Continuación de la vista después de la pausa.** La presión breve de turno del botón **REC** permite reanudar la vista del archivo desde el lugar en que la vista del video fue detenida.
- Regreso al comienzo de la vista del video actual - girar el regulador.
- Paso a la visualización del archivo siguiente - una presión breve del botón **REC**.

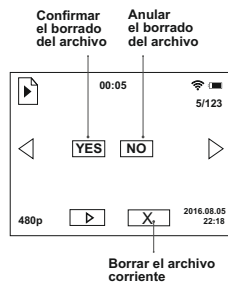
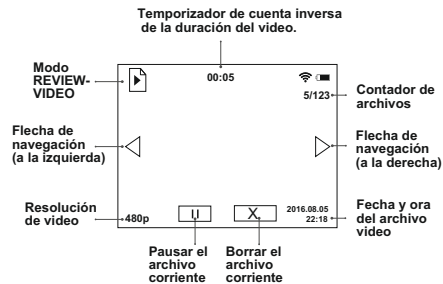

- **Borrado de los archivos con una confirmación.** Con una presión breve del botón **ON** en la pantalla aparece una petición de confirmación del borrado.
- Para elegir la orden “**Yes**” – hacer una presión breve del regulador.
- Para elegir la orden “**No**” - hacer una presión breve del botón **ON**.

**Funciones inaccesibles.** Durante la vista de los archivos ciertas funciones del dispositivo son inaccesibles para su mando:

- **Entrada al menú.**
- **Mando del Zoom.**
- **Mando del iluminador IR.**

Si el iluminador de IR estaba encendida, entonces al entrar al modo **REVIEW**, ésta se apaga. Al mismo tiempo ocurre la conservación del valor del nivel de potencia del iluminador de IR. Al salir del modo **REVIEW** el iluminador de IR se encenderá con el valor del nivel de potencia con que fuera conservado.

15

## MENÚ

### Composición del menú

- Selección del color de la retícula
- Ajustes de Wi-Fi
- Resolución de la grabación
- Ajuste de la fecha y la hora
- Activación de la grabación del sonido
- Selección de las retículas precargadas
- Reglaje de tiro
- Acerca del dispositivo

## Navegación en el menú:

### Regulador:

**Una presión prolongada** – entrada al menú principal,

**Una presión breve** – entrada al submenú,

**Una presión breve** - confirmación de la elección en el submenú, con la salida simultánea al menú principal,

**Una presión prolongada** – salida desde el submenú sin la confirmación de la elección (en ciertos casos con la confirmación, que ha sido acordada por separado en la descripción de los apartados del menú),

**Una presión prolongada** – salida del menú principal.

**Rotación en sentido antihorario** - navegación por el menú – hacia abajo o a la izquierda;



**Rotación en sentido horario** - navegación por el menú – hacia arriba o a la derecha;

Para salir del menú, mantenga presionado el regulador por dos segundos o espere 10 segundos.

### ► Selección del color de la retícula



- Una pulsación prolongada del regulador para entrar en el menú.
- Girando el regulador, seleccione el pictograma . Presione el controlador para entrar en el sub menú.
- Girando el regulador, seleccione el color de la retícula (**B** - negro, **W**-blanco, **R**-rojo, **G** - verde). Presione el regulador para confirmar.
- Para salir del menú principal, mantenga presionado el regulador por dos segundos, o espere 10 segundos - la salida se realizará automáticamente.

### ► Ajuste de Wi-Fi

- La presente posición permite ajustar la contraseña al punto de acceso. Esta contraseña se utiliza cuando se conecta un dispositivo externo (por ejemplo un smartfono) al dispositivo.
- Encienda al visor, active el Wi-Fi con una presión breve del botón **ON (4)**.
- Entre en el menú con una presión larga del regulador **(3)**.
- Girando el regulador, seleccione la opción . Presione el regulador para confirmar.
- Entre al submenú  por medio de una presión breve del botón regulador **(3)**.

- En la pantalla aparecerá la contraseña – por omisión es “12345”.
- Girando el regulador, instale la contraseña deseada (gire en sentido horario – para aumentar el valor; en sentido antihorario – para reducirlo). Para desplazarse entre las categorías, presione brevemente el regulador.
- Para conservar la contraseña y la salida desde el submenú, presione y mantenga presionado el regulador por más de un segundo.

## Configurar niveles de acceso Wi-Fi

- El funcionamiento de Wi-Fi se designa con un pictograma en la pantalla del dispositivo:
- El pictograma de Wi-Fi está encendido – Wi-Fi está conectado;
- El pictograma de Wi-Fi centellea – la conexión está establecida.
- Esta opción  le permite configurar el nivel de acceso requerido de la aplicación Stream Vision a su dispositivo.
- El nivel de acceso **Usuario** . El usuario de Stream Vision tiene acceso total a todas funciones del dispositivo.
- El nivel de acceso **Invitado** . El usuario de Stream Vision tiene acceso solamente a la transmisión de video del dispositivo.

## Tecnología Stream Vision

Por medio de la tecnología Stream Vision Ud. puede transmitir la imagen desde la pantalla del visor

**Photon RT** a través de Wi-Fi a un smartfono / Tablet PC.

Para aprender más acerca de Stream Vision, Ud. visite [www.yukonopticsglobal.com](http://www.yukonopticsglobal.com)

**Nota.** Cuando la imagen se retransmite hasta un dispositivo móvil vía Stream Vision, la pantalla muestra una retícula de una forma. Los colores disponibles de la retícula son blanco o negro. Los iconos del menú no se muestran en la pantalla y tampoco se graban.

### ► Elección de la resolución de grabación

Esta posición del menú permite elegir la resolución de la grabación del video o de la foto en dependencia del modo conectado del dispositivo.

**Modo de video.** Las posibilidades accesibles de la resolución para la grabación de video (en píxeles) son:

- 320x240; 640x480

**Modo de foto.** Las posibilidades accesibles de la resolución para la grabación de foto (en píxeles) son:

- 320x240; 640x480; 1280x960

- Para entrar al submenú presione brevemente el regulador **(3)**.
- Girando el regulador elija la resolución.
- Confirme con una presión breve del el regulador.

**El valor de la resolución establecida se muestra en la pantalla de la manera siguiente:**

- **240p** (para 320x240); **480p** (para 640x480); **960p** (para 1280x960)
- El valor establecido se guarda en la memoria del dispositivo.
- Cuando ocurre la conexión siguiente del dispositivo, entonces se muestra el último valor conservado de la función.

### ► Ajuste de la fecha y de la hora

Esta posición permite ajustar la fecha y la hora, así como también el formato de la representación de la hora.

### Ajuste de la fecha

- Entre al submenú por medio de una presión breve del regulador **(3)**.
- La fecha se muestra en el formato: año / mes / día (ej. 2017/06/12)
- Girando el regulador, instale el valor deseado (gire en sentido horario – para aumentar el valor; en sentido antihorario – para reducirlo). Para el desplazamiento entre las categorías presione brevemente el regulador.
- Para conservar la fecha y el paso al ajuste de la hora presione y mantenga presionado el regulador por más de un segundo.

### Ajuste de la hora

- Entre al submenú por medio de una presión breve del regulador **(3)**.
- La fecha se muestra como: formato hora / minuto (ej. 24 06:51)
- Girando el regulador, elija el formato necesario de la hora 24/AM/PM. Para pasar al ajuste del valor de la hora presione brevemente el regulador.
- Girando el regulador, elija el valor de la hora (gire en sentido horario – para aumentar el valor; en sentido antihorario – para reducirlo).
- Para pasar al ajuste del valor de los minutos, presione brevemente el regulador.
- Girando el regulador, elija el valor de minutos (gire en sentido horario – para aumentar el valor; en sentido antihorario – para reducirlo).
- Para conservar el ajuste de la hora y para salir del submenú, presione y mantenga presionado el el regulador por más de un segundo.
- La hora actual en el formato elegido se muestra en la pantalla del dispositivo.
- El valor establecido se conserva en la memoria del dispositivo.
- Cuando ocurre la conexión siguiente del dispositivo, entonces se muestra el último valor conservado de la función.

### ► Grabación del sonido 🎙️

La presente posición está destinada a la conexión y desconexión de la grabación del sonido solamente durante la grabación de video.

Entre al submenú por medio de una presión breve del regulador.

En adelante con los botones de navegación elija una de las opciones:

- **Yes** – activar la grabación del sonido en el dispositivo.
- **No** – desactivar la grabación del sonido en el dispositivo.
- Confirme la elección una presión breve del regulador.
- Al conectar la grabación del sonido, en la pantalla aparece el pictograma 🎙️. Al desconectarlo el pictograma 🎙️ aparece.
- El pictograma «Grabación del sonido» se muestra en la pantalla en el modo de funcionamiento del **Video y Photo**.
- El valor establecido se conserva en la memoria del dispositivo. Cuando ocurre la conexión siguiente del dispositivo, entonces se muestra el último valor conservado de la función.

### ► Selección de las retículas precargadas 🎯

- Una pulsación prolongada del regulador para entrar en el menú.
- Girando el regulador, elija el pictograma 🎯. Presione el controlador para entrar en el sub menú.
- Girando el regulador, seleccione la retícula necesaria (hay 6 variantes). Su número aparece a la derecha del pictograma. Presione el regulador para confirmar.
- La retícula no se cambia cuando se usa el digital zoom.
- Para salir del menú principal, mantenga presionado el regulador por dos segundos, o espere 10 segundos - la salida se realizará automáticamente.
- La lista de las retículas está disponible en [www.yukonopticsglobal.com](http://www.yukonopticsglobal.com)

### ► Reglaje de tiro de «un disparo» 🎯

- El visor dispone de un método de reglaje de tiro de «un disparo» El reglaje de tiro puede realizarse a temperaturas de funcionamiento siguiendo el orden de estos pasos:
- Instale el arma con el visor sobre la máquina para puntería.
- El reglaje de tiro se lleva a cabo en un blanco alejado a una distancia de 100 m.
- Ajuste el visor según las instrucciones en la sección “Encender y ajustar la imagen”.
- Dirige el arma al centro del blanco según y haga el primer disparo al centro del blanco.
- Si el punto de impacto no coincide con el punto de mira (centro de la retícula del visor), mantenga pulsado el regulador **(3)** para entrar al menú principal. gire el controlador para seleccionar el pictograma 🎯.
- Una cruz auxiliar (C) aparece en el centro de la pantalla. A la derecha del icono aparecen las coordenadas de la retícula X e Y y dirección de movimiento de las coordenadas (horiz).
- Sujetando la cruz auxiliar en el punto de mira, mueva la retícula horizontal o verticalmente girando el regulador relativos a la retícula hasta que la retícula coincida con el punto de impacto (ver. la figura).
- Cambie entre las direcciones de movimiento de la retícula, de horizontal a vertical, pulsando brevemente el regulador.

**Nota.** El desplazamiento vertical y horizontal de la retícula es +50/-50 click.

El valor de click es (HxV): 11,7mm a 100m (modelos 4,5x); 9,4mm a 100 m (6x).

- Mantenga presionado el regulador **(3)** para guardar las configuraciones y salir del modo de reglaje de tiro. El mensaje **Ok** confirma la operación exitosa.
- Haga un disparo de nuevo – ahora el punto de impacto debe coincidir con el punto de puntería. El visor está reglado a la distancia elegida.

**Atención! No apague el visor antes de guardar los ajustes de tiro, en caso contrario podría perder los ajustes.**

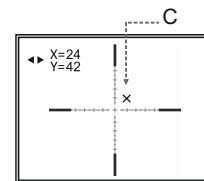

## ► Acerca del dispositivo ⓘ

**Name:** Photon RT (el nombre del dispositivo)

**SKU:** 26391 (el número de modelo)

**Serial:** 20119307 (número de serie)

**FW:** 12.34.567 (version de firmware)

**HW:** MNV001 (version de hardware)

Esta opción muestra el siguiente información de servicio acerca del dispositivo:

16

### ● ACCESORIOS

Con ayuda del carril adicional de Weaver (7), Ud. puede instalar en el visor distintos accesorios, tales como:

- Iluminadores infrarrojos **Pulsar-805/Pulsar-940/Pulsar-X850** (#79071/79076/79074)
- Iluminadores infrarrojos de laser **Pulsar L-808S/Pulsar L-915** (#79072/79075)

17

### ● MANTENIMIENTO Y CONSERVACIÓN

- El visor posee el nivel de protección IPX5 (protección contra el salpicado de agua), pero no está destinado para sumergirlo en el agua.  
**¡Se prohíbe reparar o desarmar el visor cuando esta en periodo de garantía!**
- Hay que llevar a cabo con mucho cuidado y solamente en caso de necesidad evidente la limpieza exterior de las piezas ópticas. Para comenzar, con cuidado elimine (quite o sople) el polvo y la arena de la superficie óptica, después realice la limpieza. Utilice una servilleta limpia de algodón (algodón o un palito de madera), con medios especiales para los lentes con cubiertas poliestratificadas o con alcohol. ¡No vierta el líquido directamente sobre las lentes!

- El visor se puede utilizar dentro de un amplio rango de temperaturas desde -15 °C hasta +50 °C. Sin embargo, si el visor ha sido introducido desde el frío a un local abrigado - no lo encienda en el curso de 2 a 3 horas.
- Siempre hay que conservar el visor solamente en el estuche, en un local seco, con ventilación. Durante un almacenamiento prolongado, extraiga las baterías de alimentación.

18

### ● SOLUCIÓN DE PROBLEMAS

La siguiente tabla enumera algunos de los problemas potenciales que pueden producirse al utilizar el dispositivo. Si se produce un problema con el dispositivo que no está en la lista, o si la medida recomendada no resuelve el problema, la unidad debería devolverse para su reparación.

Problema	Comprobar	Medida correctora
El visor no se enciende.	Las baterías están colocadas incorrectamente.	Coloque las baterías de acuerdo con la marcación.
	Contactos de baterías están oxidados o contacts fueron expuestos a una solución químicamente reactivo. Las baterías están completamente descargadas o una o dos baterías son defectuosas.	Limpié el compartimiento de las baterías, limpie los contactos.  Coloque las nuevas baterías.
La imagen es demasiado oscura.	Se ha instalado un nivel bajo de luminosidad.	Ajuste el brillo por medio del giro del regulador.
	Asegúrese de que las lentes no están empañados y no están sucios.	Lleve a cabo la limpieza de los lentes con una servilleta empapada en alcohol.



Problema	Comprobar	Medida correctora
Baja calidad de la imagen.	Revise, están o no ajustados el ocular y el objetivo en conformidad con las instrucciones de empleo.	Ajuste el instrumento en conformidad con las instrucciones.
La unidad no funciona con la alimentación eléctrica externa.	Si el cable USB está dañado. Si la alimentación eléctrica externa está descargada.	Sustituir el cable USB. Cambiar la alimentación eléctrica externa (en caso necesario).
Cuando hay una imagen precisa de la retícula, se tiene una imagen imprecisa del objetivo que se encuentra a una distancia de no menos de 30 m.	Hay polvo y agua condensada en las superficies ópticas externas del objetivo y del ocular.  El objetivo no está enfocado.	Frote las superficies ópticas con una servilleta suave de algodón. Seque el visor - déjelo estar 4 horas en un local cálido.  Ajuste la calidad de la imagen con la rueda del objetivo.
Se desvía la retícula durante el tiro.	No hay rigidez en la instalación del visor en el arma.	Revise la rigidez de la colocación del visor en la arma y la colocación del montaje en el visor. Asegúrese que Ud. está utilizando precisamente aquel tipo de municiones con los que antes hizo el reglaje de tiro de su arma y del visor. Si Ud. regló el visor en verano, y lo explota en invierno (o al revés).
El visor no se enfoca.	Está incorrectamente ajustado.  El visor se usa por el día.	Ajuste el visor en conformidad con el capítulo "Funcionamiento". Revise las superficies externas de las lentes del objetivo y del ocular; en caso necesario límpielas de polvo, de condensado, de la escarcha, etc. Durante el tiempo frío Ud. puede utilizar recubrimientos especiales contra el empañamiento (por ejemplo, tal como para lentes correctivos).  Enfoca el objetivo por la noche.

Problema	Comprobar	Medida correctora
No hay o se interrumpe la transmisión de la señal a través de Wi-Fi.	El dispositivo se encuentra fuera de los límites de la zona de recepción segura de la señal de Wi-Fi. Entre el dispositivo y el receptor de la señal hay obstáculos (paredes de hormigón, por ejemplo).  En el la localidad donde se encuentra el dispositivo hay muchas redes Wi-Fi que puede causar la interferencia de la señal.	Desplaza el dispositivo a una zona de visión directa del funcionamiento de la señal de Wi-Fi.  Para garantizar el funcionamiento estable de la conexión Wi-Fi, mueva el visor a una zona con pocas o ninguna red de Wi-Fi.
La unidad no funciona correctamente debido a la actualización de firmware.	Por favor, restaurar la versión de software original.	<ol style="list-style-type: none"> <li>1) Conecte una fuente de alimentación externa o inserte las pilas en el visor.</li> <li>2) Mantenga pulsado simultáneamente los botones REC y el regulador.</li> <li>3) Encienda el dispositivo con el botón ON La pantalla parpadeará dos veces.</li> <li>4) Suelte REC y el regulador. La versión del software original se restaura que puede tomar hasta 1 min. Una vez que la instalación del software ha terminado la pantalla brillará de forma constante.</li> <li>5) Desconecte el dispositivo de la fuente de alimentación (quite las pilas o desconecte una fuente de alimentación externa). El visor no se apaga con el botón ON.</li> <li>6) El visor está listo para funcionar.</li> </ol>
En la pantalla del dispositivo se ven varios puntos luminosos o negros (píxeles).	La existencia de tales puntos está relacionada con la tecnología de la fabricación del sensor.	Esto no es un defecto.

## CARATTERISTICHE TECNICHE

SKU#	26391	26392	26393	26394
Modello Photon	RT 4.5x42 S	RT 4.5x42	RT 6x50 S	RT 6x50
<b>CARATTERISTICHE DELLE OTTICA</b>				
Ingrandimento, x	4,5 / 9	4,5 / 9	6 / 12	6 / 12
Zoom digitale	x2	x2	x2	x2
Obiettivo, mm	42	42	50	50
Campo visivo, gradi	4,3 (a 4.5x)	4,3 (a 4,5x)	3,3 (at 6x)	3,3 (at 6x)
Uscita pupillare, mm	5	5	5	5
Estensione del campo visivo posteriore dell'oculare, mm	70	70	70	70
Distanza minima di messa a fuoco m	10	10	10	10
Regolazione diottrica dell'oculare D	+/-4	+/-4	+/-4	+/-4
La distanza mass di osservazione per animale alto 1,7 m. (IR inc. attivo), m	200	140	280	180
<b>CARATTERISTICHE DELLA PARTE ELETTRONICA</b>				
Tipo di matrice	CMOS	CMOS	CMOS	CMOS
Risoluzione di matrice, pix.	768x576	768x576	768x576	768x576
Tipo / Risoluzione del display, pix.	LCD / 640x480	LCD / 640x480	LCD / 640x480	LCD / 640x480
<b>ILLUMINATORE INFRAROSSO INCORPORATO</b>				
Tipo / Lunghezza d'onda, nm	LED / 850	LED / 940	LED / 850	LED / 940
Campo di funzionamento	visibile	invisibile	visibile	invisibile
<b>CARATTERISTICHE OPERATIVE</b>				
Diametro tubo, mm	30	30	30	30
Voltaggio operativo, V / Tipo di batteria	3,8-6,3V (4xAA)	3,8-6,3V (4xAA)	3,8-6,3V (4xAA)	3,8-6,3V (4xAA)
Alimentazione esterno, V	5	5	5	5
Tempo max. di lavoro con le batterie (a t=22 °C)	3,5	3,5	3,5	3,5
Grado di protezione, codice IP (IEC 60529)	IPX5	IPX5	IPX5	IPX5
Resistenza al rinculo, Jaule	6000	6000	6000	6000
Temperatura di funzionamento	-15 °C...+50 °C	-15 °C...+50 °C	-15 °C...+50 °C	-15 °C...+50 °C
Dimensioni (LxAxA), mm	421x100x92	421x100x92	458x100x92	458x100x92
Peso (con/senza batterie), kg	0,87 / 0,75	0,87 / 0,75	0,93 / 0,82	0,93 / 0,82
<b>Videorecorder</b>				
Risoluzione video, pix.	320x240; 640x480	320x240; 640x480	320x240; 640x480	320x240; 640x480
Risoluzione foto, pix.	320x240; 640x480; 1280x960	320x240; 640x480; 1280x960	320x240; 640x480; 1280x960	320x240; 640x480; 1280x960
Formato di videoregistrazione / foto	avi / jpg	avi / jpg	avi / jpg	avi / jpg
Volume della memoria incorporata	8Gb	8Gb	8Gb	8Gb
Capacità della scheda di memoria	1Gb / circa 40 min*	1Gb / circa 40 min*	1Gb / circa 40 min*	1Gb / circa 40 min*
<b>Canale Wi-Fi</b>				
Frequenza	2.4GHz	2.4GHz	2.4GHz	2.4GHz
Standart	802.11 b/g/n	802.11 b/g/n	802.11 b/g/n	802.11 b/g/n
Portata di ricezione nella zone di visibilità diretta, m	15	15	15	15

\* La capacità effettiva può variare.

## 1

## ● COMPOSIZIONE DI FORNITURA

- Cannocchiale Photon RT
- Custodia
- Istruzioni d'uso
- Cavo micro USB
- Contenitore batterie di riserva
- Tasca porta batteria
- Panno di pulizia
- Garanzia

Per migliorare le capacità consumistiche del prodotto potrebbero essere fatti i miglioramenti nella sua costruzione. Il firmware può essere cambiato senza avviso. La versione attuale delle Istruzioni d'uso si può trovare sul sito [www.yukonopticsglobal.com](http://www.yukonopticsglobal.com)

## 2

## ● DESCRIZIONE

**Photon RT** è un cannocchiale digitale progettato per l'utilizzo nel crepuscolo e di notte. Il cannocchiale è dotato di un reticolo elettronico con numerose varianti di forma e colore. I cannocchiali possono essere montati con gli attacchi dei cannocchiali diurni. Il cannocchiale ha un illuminatore integrato infrarosso, con una lunghezza d'onda di 850nm (visibile) o 940nm (invisibile) utilizzati per il funzionamento nel buio più totale. I cannocchiali **Photon RT** sono progettati per la caccia, il tiro sportivo, la sicurezza, e l'osservazione in generale.

## 3

## ● CARATTERISTICHE

- Sensibilità notturna migliorata
- Distanza di osservazione fino a 280 m
- Forza d'urto sui calibri grandi: 12 calibro, 9.3x64, .375H&H
- 6 tipi di reticoli / 3 colori
- Zoom digitale variabile
- Controllo e operatività Wi-Fi in remoto tramite smartphone
- Registrazione e diretta streaming su YouTube
- Registrazione video/suono integrato
- Possibilità di usare qualsiasi attacco standard per cannocchiali diurni

- Porta batterie a rilascio veloce
- Compatti dimensioni e basso peso
- Facile funzionamento
- Adatto all'impiego in pieno giorno
- Micro porta USB resistente all'acqua
- Software rinnovato
- Compatibile con Stream Vision

#### 4

### COMPONENTI ED ELEMENTI DI CONTROLLO

- ① Obiettivo
- ② Coperchio dell'obiettivo
- ③ Controller
- ④ Pulsante **ON**
- ⑤ Ghiera di regolazione diottrica sull'oculare
- ⑥ Ghiera di messa a fuoco della lente
- ⑦ Base Weaver aggiuntiva
- ⑧ USB connettore
- ⑨ Microfono incorporato
- ⑩ Vano batterie
- ⑪ Pulsante REC
- ⑫ Vite di fissaggio illuminatore IR
- ⑬ Paraluce del illuminatore IR
- ⑭ Tubo per gli anelli

#### 5

### FUNZIONALE DEGLI ELEMENTI DI COMMANDO

Pulsante	Regime di lavoro	1-ma breve pressione	2-da breve pressione	Rotazione	Lunga pressione
<b>ON</b>	Dispositivo spento	Accensione dispositivo	Accensione <b>Wi-Fi</b>	—	Spegnimento display (Display OFF)/ Spegnimento dispositivo
	Regime Display Off	Accensione display	Accensione <b>Wi-Fi</b>		
	Dispositivo acceso, Video / Photo	Accensione <b>Wi-Fi</b>	Spegnimento <b>Wi-Fi</b>		
	Dispositivo acceso, Review	Richiesta di cancellazione file	Vedi descrizione del regime Review		
<b>Controller</b>	<b>Video</b>	Interscambio tra i regimi: luminosità, illuminatore IR, zoom digitale		Interscambio tra i parametri luminosità, IR, Zoom	Accesso/uscita da menu
	<b>Photo</b>				
	<b>Review</b>	—			
<b>REC</b>	<b>Video</b>	Avvio registrazione video	Interrompere la registrazione video	—	Passaggio a modalità Photo
	<b>Photo</b>	Scatto fotografico			Passaggio a modalità Review
	<b>Review</b>	Attivazione della funzione per vedere la videoregistrazione	Messa in pausa la visione della videoregistrazione		Passaggio a modalità Video

**Attenzione!** In 10 secondi dopo la IR (o zoom digitale) l'icona scompare: Il regolatore è bloccato e non consente la regolazione di zoom digitale o IR. E' possibile impostare la luminosità ruotando il regolatore. Riprendere l'accesso alla regolazione IR con una breve pressione del regolatore. Il display mostra l'icona delle funzioni regolate in precedenza.

## ● INSERIMENTO DELLE BATTERIE

- Ruotare il tappo **(10)** del vano batteria di 90° in senso antiorario (posizione OPEN) e rimuovere il porta batterie sollevandolo tramite l'apposita linguetta.
- Inserire quattro batterie AA rispettando le polarità indicate all'interno del coperchietto.
- Inserire il porta batterie nell'apposita sede, ruotare il tappo di 90° in senso orario.
- Il livello di carica della batteria è visualizzato nella barra di stato.
- In caso di batteria completamente scarica, icona rossa lampeggia nella barra di stato .

**Nota.** Con la batteria **DNV Pulsar Battery Double Pack (#79176)** è possibile estendere significativamente la durata della batteria del vostro dispositivo.

**Avvertenza!** Per evitare corto circuito, non trasportare la batteria fuori una fodera nella tasca, soprattutto con oggetti metallici.

## ● ALIMENTAZIONE ESTERNA

Il dispositivo può essere alimentato con una fonte di alimentazione esterna, ad esempio con batterie portatili (5V).

- Collegare la fonte di alimentazione esterna alla porta **USB (8)** del dispositivo.
- Collegare l'altra spina del cavo USB a un Power bank o ad un computer.
- Il dispositivo inizia a funzionare con la fonte di alimentazione esterna.
- Se il dispositivo funziona con la fonte di alimentazione esterna, ma la batteria IPS5 non è collegata, viene visualizzata l'icona .
- Maggiori informazioni su alimentazione da power bank e computer nella sezione 13.

## ● INSTALLAZIONE SULL'ARMA

- Per garantire l'esattezza del tiro il cannocchiale deve essere installato sul fucile correttamente.
  - Seguire i seguenti passaggi.
  - Mettete attacchi (si acquistano a parte) sul cannocchiale e bloccateli con le viti a chiave esagonale. Se la distanza pupillare non è sufficiente, si può usare l'attacco Yukon SW-30 (#29048).
  - Mettete il cannocchiale sulla slitta della vostra arma ed assicuratevi che sia ben fissato.
  - Montare il cannocchiale più basso possibile senza fargli toccare la canna o il corpo dell'arma. Prima di fissare gli anelli assicurarsi che la distanza pupillare sia corretta: imbracciando il fucile si veda tutto il campo visivo.
- ATTENZIONE! Nel caso il cannocchiale fosse montato troppo vicino all'occhio durante lo sparo il può colpire l'occhio causando traumi.

*N.B. Dopo aver cambiato gli anelli, accertarsi che il mirino sia puntualmente tarato.*

## ● ACCENSIONE E IMPOSTAZIONE DELLE IMMAGINI

- Aprire il coperchio dell'obiettivo **(2)**.
- Con pressione breve del tasto **ON (4)** accendere il dispositivo. Fra pochi secondi sul display si appare l'immagine.
- Per disattivare il display quando l'apparecchio è acceso premete e tenete premuto il pulsante **ON** più di un secondo. Sul display disattivato appare la scritta "**Display off**".
- Per riattivare il display premete il pulsante **ON** per un secondo.
- Per spegnere l'apparecchio premete e tenete premuto il pulsante **ON** più di tre secondi. Sul display appare il conto alla rovescia da 3 a 0 secondi dopo di che l'apparecchio si spegnerà.
- Ottenere un'immagine nitida delle icone e reticula sul display ruotando la ghiera di regolazione diottrica dell'oculare **(5)**.

- Ruotando la ghiera di messa a fuoco della lente **(6)** ottenete l'immagine nitida.
- In futuro in un modo indipendente dalla distanza ed altre condizioni non c'è bisogno più di girare l'anello della regolazione diottrica dell'oculare del cannocchiale.
- Ruotando il controller **(3)** regolate la luminosità dell'immagine: in senso orario – per aumentare la luminosità; in senso antiorario – per diminuire la luminosità. La gamma di regolazione è da 0 a 20.
- Nelle condizioni di scarsa illuminazione o di buio totale potete attivare l'illuminatore IR incorporato. La descrizione dettagliata dell'operatività dell'Infrarosso si trova nella sezione 10.
- Per la messa a fuoco dell'Illuminatore ad Infrarossi ruotare il paraluce.
- Per attivare lo zoom digitale, premere 2 volte il regolatore e ruotarlo.
- Per iniziare la registrazione video, premere brevemente il pulsante **REC (11)**.

10

## ● IR ILLUMINATORE INCORPORATO

L'unità è dotata di un illuminatore IR operano ad una lunghezza d'onda di 850nm o 940nm.

- Il controllo dell'illuminatore IR è possibile nei regimi Video e Photo.
- All'accensione, regolare sempre l'illuminatore ad infrarossi sul livello minimo di potenza- IR1.

### Regolazione potenza dell'Illuminatore ad infrarossi- IR:

- Premere brevemente il regolatore per sbloccarlo- sullo schermo appaiono le icone della luminosità, dell'infrarossi –IR e dell'ingrandimento:  20 IR1 4.5x
- Premere il regolatore per selezionare l'icona IR.

- Per cambiare il livello di potenza (da 1 a 10), ruotare il regolatore.
- Per spegnere l'illuminatore IR ad infrarossi, ruotare il regolatore in posizione "off". Quando si spegne, appare l'icona con il simbolo di cancellazione .
- Il valore del livello di capacità dell'illuminatore IR nella memoria dell'apparecchio non salva.
- Per focalizzazione della macchia IR girare il paraluce dell'illuminatore **(13)**.
- Se la centratura della macchia luminosa dell'illuminatore IR sul verticale o orizzontale è necessaria, girare il vite di fissaggio **(12)** a 5-10 gradi nel senso antiorario; con spostamento trasversale delle paraluce **(13)** la macchia luminosa con l'immagine osservata con il dispositivo. Fissare il vite di fissaggio **(12)**.  
\* Quanto viene attivato il regime **REVIEW** l'illuminatore IR si disattiva, viene salvato il valore del livello della capacità, il pittogramma non si visualizza sul display. Quando il regime Review viene disattivato – l'illuminatore IR deve attivarsi nella posizione in quale si è disattivato, il pittogramma corrispondente appare sul display.

11

## ● FUNZIONE ZOOM DIGITALE

La presente funzione permette di controllare il regime dell'ingrandimento dell'apparecchio "ZOOM". Sul display si visualizza il valore dell'ingrandimento totale il quale presenta il prodotto di ingrandimento ottico e digitale.

- Il controllo della funzione **ZOOM** è possibile nei regimi **VIDEO** e **PHOTO**.
- Per attivare lo zoom premere brevemente due volte il controller per selezionare l'icona zoom (4.5x / 6x).
- Il cambiamento del valore dell'ingrandimento totale si fa in maniera ciclica con rotazione del controller: 4.5x->9x->4.5x (modelli 4.5x); 6x->12x->6x (modelli 6x).  
**Salvare i valori.** Il valore stabilito del coefficiente dell'ingrandimento digitale viene salvato soltanto durante il funzionamento dell'apparecchio.
- Quando l'apparecchio verrà abilitato di nuovo il valore dell'ingrandimento totale sarà 4.5x / 6x.

## ● FUNZIONE DISPLAY OFF

La presente funzione permette di disattivare il display, ciò che permette di eliminare il demascheramento con il display luminoso.

- Il comando della funzione **DISPLAY OFF** è possibile nei seguenti regimi di funzionamento dell'apparecchio: **VIDEO** e **PHOTO**.
- Per disattivare il display premete e tenete premuto il pulsante **ON (4)** più di un secondo.
- Sul display disattivato appare la scritta **DISPLAY OFF**.
- Per riattivare il display premete e tenete premuto il pulsante **ON** più di un secondo.

### Con la funzione attiva DISPLAY OFF:

- Tutti gli elementi di comando (tranne il pulsante ON) non sono attivi.
- La registrazione video non si interrompe (se la registrazione è iniziata prima di attivare la funzione DISPLAY OFF).
- Il Wi-Fi continua a funzionare.

### La disattivazione della funzione DISPLAY OFF viene fatta:

- Con la breve pressione del pulsante **ON**, il display sarà di nuovo attivo.
- Se l'apparecchio viene collegato al computer via USB o alla alimentatore portatile esterno (powerbank) (il display deve riattivarsi e l'apparecchio entra nel regime di funzionamento).

## ● CONNESSIONE USB

E' prevista la possibilità di collegare l'apparecchio con il computer via USB. L'apparecchio viene riconosciuto dal computer automaticamente, non c'è bisogno di installazione dei driver.

### Varianti di connessione

- Quando l'apparecchio acceso viene collegato al computer via USB, è possibile selezionare una delle seguenti opzioni di connessione:

### USB Mass storage device

- Se viene scelta questa variante l'apparecchio si riconosce dal computer come flash-card. L'apparecchio passa all'alimentazione USB. La presente variante è prevista per il lavoro con i file, i quali sono salvati nella memoria dell'apparecchio. Le funzioni dell'apparecchio sono inaccessibili. L'apparecchio "si spegne".

### Power

- Se viene scelta questa variante, il computer diventa per l'apparecchio l'alimentatore. Sul display al posto del pittogramma della batteria apparirà il pittogramma dell'alimentazione esterna.
- L'apparecchio continua a funzionare, tutte le funzioni sono accessibili.
- Per il passaggio ciclico tra i varianti di connessione (USB-> Power-> USB...) ruotare il controller.
- Per confermare la scelta premete brevemente il controller.

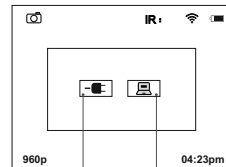

Opzione di connessione attiva

Opzione di connessione inattiva

### La connessione nei diversi regimi di funzionamento dell'apparecchio

Variante di connessione	Regime di funzionamento	Lo stato dell'apparecchio
USB	Video/Photo	L'apparecchio «si blocca». Se nel momento di connessione si effettuava la registrazione del video, a questo punto la registrazione si interrompe e la registrazione si salva.
	Review	L'apparecchio «si blocca». Se nel momento di connessione si effettuava il review del video file, a questo punto il review si interrompe.
Power	Video/Photo/Review	Il funzionamento dell'apparecchio non si interrompe.

### Disattivazione di USB.

- Nel regime di connessione USB Mass storage device
- L'apparecchio rimane "bloccato". Per continuare il lavoro bisogna abilitarlo.

### Nel regime di connessione Power.

- Una volta scollegato dal PC, l'apparecchio si spegne. Una volta che l'unità viene scollegata da un powerbank o adattatore di alimentazione CA, l'unità passa automaticamente a batterie interne, a condizione che le batterie siano inserite ed abbiano carica sufficiente.
- Se al computer viene collegato l'apparecchio non abilitato, sul display non si visualizza niente. L'apparecchio non si riconosce dal computer finché non sia abilitato (con la breve pressione del pulsante ON).

14

## REGIMI DI FUNZIONAMENTO



### Ci sono i seguenti regimi di funzionamento:

- **Video** (registrazione video)
- **Photo** (fotografia)
- **Review** (visualizzazione delle immagini e video)

Quando l'apparecchio viene acceso si trova nel regime **Video**. L'interscambio tra i regimi si effettua premendo a lungo il pulsante **REC (11)**. L'interscambio tra i regimi si fa in maniera ciclica (**Video->Photo->Review->Video...**)

### REGIME VIDEO

**Video è il regime per registrare il video (il regime al default).**

- **L'indicazione del regime** si visualizza sul display con l'aiuto del pittogramma .
- **L'indicazione dell'attivazione** della funzione «**Registrazione audio**» si visualizza sul display con il pittogramma .
- L'indicazione dell'ingrandimento totale si visualizza sul display con il pittogramma  (per esempio 4.5x/9x o 6x/12x)).

- Per attivare o disattivare il regime di videoregistrazione premete brevemente il pulsante **REC (11)**.
- Le videoregistrazioni vengono salvate nella memoria Flash incorporata dopo la disattivazione della registrazione o spegnimento dell'apparecchio.

### L'indicazione del processo della videoregistrazione sul display:

- Al posto del pittogramma "**VIDEO**" si visualizza il pittogramma "**REC**".
- Al posto della visualizzazione del tempo reale si visualizza il timer della registrazione del video.
- Durante la registrazione del video i pittogrammi sul display **non** si registrano.
- Durante la registrazione del video è possibile entrare nel menu ed adoperarlo.

**Attenzione!** Per interrompere la registrazione del video bisogna uscire dal menu.

**Nota:** la durata massima di un file registrato è di sette minuti. Allo scadere il video viene registrato in un nuovo file. Il numero di file registrati è limitato dalla capacità di memoria interna dell'unità.

**Illuminatore IR e luminosità.** Durante l'uso dell'apparecchio nel regime VIDEO sul display appare la seguente informazione:

- Livello della capacità dell'illuminatore IR sotto la forma del pittogramma rispettivo **IR**. **IR: IR:**  
Se l'illuminatore IR è disattivato, il pittogramma non c'è.
- **Valore di luminosità.**  
Il livello di luminosità (da 0 a 20) viene visualizzato solo durante la regolazione della luminosità.
- **Wi-Fi.** Connessione Wi-Fi è mostrato in alto a destra del display.

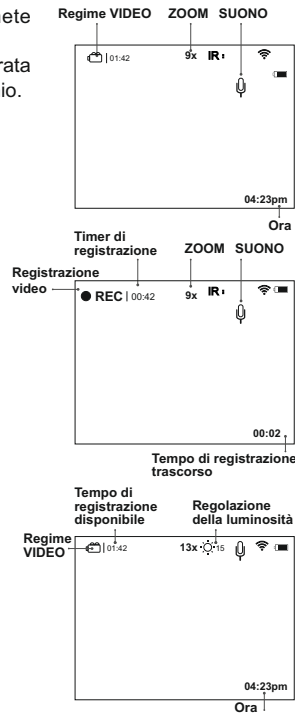

### Microfono incorporato

Quando il microfono incorporato è attivo, vi è una segnalazione nell'angolo in alto a destra sul display.

**Illuminatore IR e luminosità.** Durante l'uso dell'apparecchio nel regime VIDEO sul display appare la seguente informazione:

- Livello della capacità dell'illuminatore IR sotto la forma del pittogramma rispettivo **IR**. **IR: IR:**
- Se l'illuminatore IR è disattivato, il pittogramma non c'è.

### Valore di luminosità.

- Il livello di luminosità (da 0 a 20) viene visualizzato solo durante la regolazione della luminosità.
- **Wi-Fi.** Connessione Wi-Fi è mostrato in alto a destra del display.

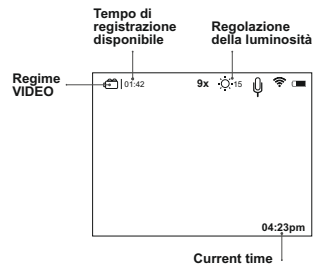

### REGIME PHOTO – regime di fotografia.

L'indicazione del regime sul display si visualizza con l'aiuto del pittogramma .

\* Il contatore di foto disponibili viene visualizzato quando il numero di foto è 999 o meno.

Le foto saranno salvate nella memoria interna dell'apparecchio. L'indicazione delle funzioni sul display nel regime PHOTO:

- **Illuminatore IR**
- **Luminosità**
- **Ingrandimento totale**
- **Wi-Fi**

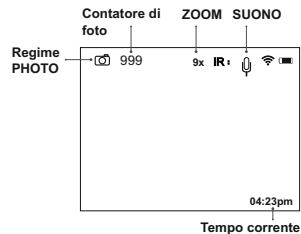

**Attenzione:** nel regime PHOTO l'audio registrazione non si effettua.



**REGIME REVIEW** – il regime serve per sfogliare sul display le foto ed i video registrati.

**Modalità di visualizzazione di file.** Quando viene attivato il regime **Review** sul display si visualizza sempre l'ultimo file registrato.

**L'indicazione del regime sul display.** A parte dell'immagine sul display appare l'informazione seguente:

- Il pittogramma del tipo del file: foto  oppure video .
- Le frecce per sfogliare (a sinistra-a destra).
- La durata del video – si visualizza nel formato: min.:sec.
- La risoluzione del file corrente (quello che viene visualizzato).
- Il contatore di file – si visualizza sotto forma: x/y, (uguale per foto e video file) –
- Gli indicatori **“PLAY”** e **“PAUSE”** – per i file video.
- x – il numero del file corrente.
- y – il numero totale dei file.
- L'indicatore di eliminazione del file.
- La data e l'ora di registrazione del file.

### Regime REVIEW – fotografia

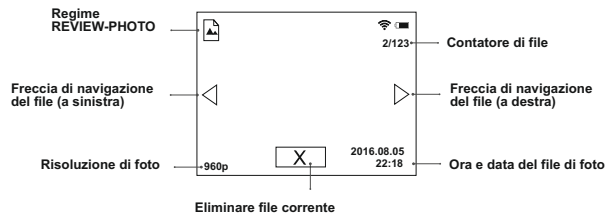



## Regime REVIEW – file video

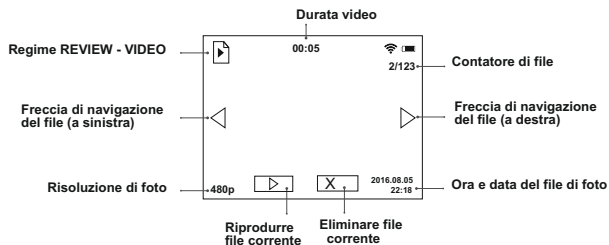

### Navigazione tra i file:

- **A sinistra** – ruotare il controller in senso antiorario.
- **A destra** – ruotare il controller in senso orario.

Attivazione del review del video viene fatto con la breve pressione del pulsante **REC (11)**.

### L'indicazione del review del video:

- Si parte il timer conto alla rovescia della durata del video.
- Appare l'indicatore **“PAUSE”** al posto dell'indicatore **“PLAY”**.

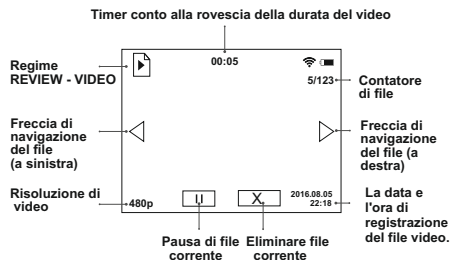

La pausa del video corrente – la breve pressione del pulsante **REC**.

### L'indicazione della pausa del review del video:

- Il timer conto alla rovescia della durata del video si ferma.
- Appare l'indicatore **PLAY** al posto dell'indicatore **PAUSE**.
- La successiva breve pressione del pulsante **REC** permette di riattivare il review del file dal momento sul quale il review è stato fermato.
- **Ritorno all'inizio del review del video corrente** – ruotare il controller.

**Il passaggio al review del file prossimo** – la breve

- pressione del pulsante **REC**.
- **La cancellazione dei file con la conferma.** Con la breve pressione del pulsante **ON** sul display appare la richiesta di confermare la cancellazione.
- Per selezionare la voce **“Yes”** - la breve pressione del controller.
- Per selezionare la voce **“No”** - la breve pressione del pulsante **ON**.

**Le funzioni inaccessibili.** Durante il review dei file alcune funzioni dell'apparecchio sono inaccessibili:





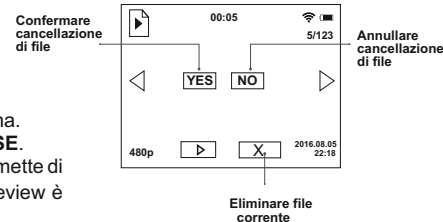



- **Entrata nel menu.**
- **Il controllo dello Zoom.**
- **Il controllo dell'illuminatore IR.**

Se l'illuminatore IR è stato attivato, con l'attivazione del regime **“REVIEW”**, si disattiva. Il valore del livello della capacità dell'illuminatore IR viene salvato. Con la disattivazione del regime **“REVIEW”** l'illuminatore IR sarà attivato con il valore del livello della capacità che è stato già salvato.



## MENU

### Le voci del menu

- Selezione del colore del reticolo 
- Impostazioni di Wi-Fi 
- Scelta della risoluzione della registrazione 
- Impostazione di data e di ora 
- Attivazione della registrazione di audio 
- Selezione della forma del reticolo 
- La taratura con un colpo 
- Info sul dispositivo 

### Il controller nel menu:

**La lunga pressione** – l'uscita dal menu principale,

**La breve pressione** – l'uscita dal sottomenù,

**La breve pressione** – la conferma della scelta nel sottomenù con l'uscita contemporanea nel menu principale;

**La lunga pressione** – l'uscita dal menu secondario senza conferma della scelta fatta (in alcuni casi con la conferma, se è stato specificato a parte nella descrizione delle voci del menu).

**La lunga pressione** – l'uscita dal menu principale.

**Ruotare in senso antiorario** - navigazione nel menu – giù o a sinistra.

**Ruotare in senso orario** - navigazione nel menu – su o a destra.

**L'uscita dal menu** - tenere premuto il controller per due secondi; l'uscita automatica – dopo 10 secondi di inattività nel menu.



### ► Selezione del colore del reticolo

- Premere a lungo il controller per entrare nel menu.
- Entrare nel sottomenù “**Selezione del colore del reticolo**” ruotando il controller.
- Ruotare il controller per selezionare il reticolo col colore desiderato (**B** - nero, **W**- bianco, **R** - rosso o **G** - verde). Premere il controller per confermare la scelta.

- Per uscire dal menu, premere e tenere premuto il controller per un secondo, o attendere 10 secondi per uscire automaticamente.



### ► Impostazioni di Wi-Fi

La presente voce permette di impostare la password per il punto di accesso. La presente password si usa per collegare il dispositivo esterno (smartphone, per esempio) all'apparecchio.

- Una volta acceso, premere di nuovo brevemente il pulsante **ON (4)** per accendere il Wi-Fi.
- Per entrare nel menu, tener premuto il controller **(3)**.
- Ruotare il controller per selezionare la voce . Premere il controller per confermare.
- Entrate nel sottomenù  con la breve pressione del controller **(3)**.
- Sul display appare la password – al default è “**12345**”.
- Con l'aiuto del controller impostate la password che volete (ruotare in senso orario – aumento del valore; ruotare in senso antiorario – diminuzione del valore). Per lo spostamento premete brevemente il controller.
- Per salvare la password e uscire dal menu secondario premete e tenete premuto il controller più di un secondo.

### Impostazione dei livelli di accesso Wi-Fi

La funzione del Wi-Fi si indica con il pittogramma sul display dell'apparecchio.

- Il pittogramma **Wi-Fi** è luminoso – Wi-Fi è attivo;
- Il pittogramma **Wi-Fi** lampeggia – il collegamento è effettuato.
- Questa opzione  consente di impostare il livello di accesso richiesto dell'applicazione Stream Vision per il proprio dispositivo.
- Livello di accesso Proprietario . Utente di Stream Vision ha l'accesso completo a tutte le funzioni del dispositivo.
- Livello di accesso Ospite . Utente di Stream Vision ha l'accesso solo al flusso video dal dispositivo.

## Tecnologia Stream Vision

Con la tecnologia Stream Vision potete trasmettere l'immagine dal display dell'apparecchio **Photon RT** via Wi-Fi sul smartphone o sul tablet.

Le istruzioni più dettagliate come usare la Stream Vision potete trovare sul nostro sito web [www.yukonopticsglobal.com](http://www.yukonopticsglobal.com)

**Nota.** Durante la trasmissione di immagine sul display di un dispositivo mobile tramite Stream Vision, il display mostra un reticolo di solo una forma. I colori disponibili del reticolo sono bianco o nero.

Le icone di menu non vengono visualizzate sul display e non vengono registrate.

### ► Scelta della risoluzione della registrazione

La presente voce permette di scegliere la risoluzione della registrazione video o foto a seconda del regime scelto dell'apparecchio.

**Regime video.** Varianti disponibili della risoluzione per la registrazione video (in pixel):

- 320x240; 640x480

**Regime foto.** Varianti disponibili della risoluzione per la registrazione foto (in pixel):

- 320x240; 640x480; 1280x960
- Per entrare nel sottomenù premete brevemente il controller (3).
- Scegliete la variante della risoluzione ruotando il controller.
- Confermate con la breve pressione del controller.

Il valore della risoluzione impostata si visualizza sul display in modo seguente:

- **240p** (for 320x240); **480p** (for 640x480); **960p** (for 1280x960)
- La risoluzione viene visualizzata solo in modalità REVIEW.
- Il valore impostato viene salvato nella memoria dell'apparecchio.
- Ogni volta quanto l'apparecchio verrà abilitato di nuovo si visualizzerà l'ultimo valore salvato della funzione.

### ► Impostazione di data e ora

La presente voce permette di impostare la data e ora correnti, e anche il formato di ora.

#### Impostazione di data

- Per entrare nel sottomenù premete brevemente il controller (3).
- La data si visualizza nel formato **aaaa / mm / gg** (2017/07/12)
- Con l'aiuto del controller impostate la password che volete (ruotare in senso orario – aumento del valore; ruotare in senso antiorario – diminuzione del valore). Per lo spostamento premete brevemente il controller.
- Per salvare la data e passare all'impostazione di ora premete e tenete premuto il controller più di un secondo.

#### Impostazione di ora



- Per entrare nel sottomenù premete brevemente il controller (3).
- La data si visualizza nel formato: **formato mm / gg (24 06:51)**.
- Con l'aiuto dei pulsanti di navigazione scegliete il formato necessario di ora 24/AM/PM. Per passare all'impostazione di ora premete brevemente il controller.
- Con l'aiuto del controller impostate il valore per ora che volete (ruotare in senso orario – aumento del valore; ruotare in senso antiorario – diminuzione del valore). Per lo spostamento premete brevemente il controller.
- Con l'aiuto del controller impostate il valore per che volete (ruotare in senso orario – aumento del valore; ruotare in senso antiorario – diminuzione del valore). Per lo spostamento premete brevemente il controller.
- Per salvare l'impostazione di ora e uscire dal menu secondario premete e tenete premuto il controller più di un secondo.
- L'ora attuale nel formato scelto si visualizza sul display dell'apparecchio.
- Il valore impostato viene salvato nella memoria dell'apparecchio.
- Ogni volta quanto l'apparecchio verrà abilitato di nuovo si visualizzerà l'ultimo valore salvato della funzione.

### ► Registrazione di audio

La presente voce serve per attivare e disattivare la registrazione di audio, ma soltanto durante la video registrazione.

Per entrare nel sottomenù premete brevemente il controller

Ruotando il controller, scegliete uno dei varianti:

- **Yes** – attivare la registrazione dell'audio nell'apparecchio.
- **No** – disattivare la registrazione dell'audio nell'apparecchio.
- Confermate la scelta con la breve pressione del controller.
- Quando la registrazione dell'audio è attiva sul display appare il pittogramma . Quando la funzione è disattivata il pittogramma  si visualizza.
- Il pittogramma «Registrazione di audio» si visualizza sul display nel regione di funzionamento Video e Photo.
- Il valore impostato viene salvato nella memoria dell'apparecchio.
- Ogni volta quanto l'apparecchio verrà abilitato di nuovo si visualizzerà l'ultimo valore salvato della funzione.

### ► Selezione della forma del reticolo

- Premere a lungo il controller per entrare nel menu.
- Entrare nel sottomenu “**Selezione della forma del reticolo**” ruotando il controller.
- Ruotare il controller per selezionare il reticolo richiesto (6 tipi disponibili). Il suo numero viene visualizzato sulla destra dell'icona.
- Premere il controller per confermare la scelta.
- Premere il controller per confermare la scelta.
- Quando si cambia lo zoom digitale, non cambia la dimensione del reticolo.
- Per uscire dal menu, premere e tenere premuto il controller per un secondo, o attendere 10 secondi per uscire automaticamente.

L'elenco dei reticoli disponibili è recuperabile su [www.yukonopticsglobal.com](http://www.yukonopticsglobal.com)

### ► La taratura con un colpo

Il cannocchiale permette la taratura con il modo di “uno sparo”. La taratura dovrebbe essere eseguita in condizioni di temperatura simili a quelle di effettivo utilizzo, seguendo i seguenti passi:

- Mettete il fucile con il cannocchiale su un cavalletto per puntamento.
- Puntare un bersaglio a 100m.
- Impostare il cannocchiale secondo le istruzioni riportate nella sezione “ACCENSIONE E REGOLAZIONE DELL'IMMAGINE”.
- Puntare l'arma sul bersaglio, mirando lo stesso punto sparare un colpo con le munizioni che userete.
- Controllate il bersaglio e vedete se il colpo è arrivato sul punto mirato. Premere il controller **(3)** per entrare nel menu, ruotare il controller fino a selezionare l'icona .
- Nel centro del display compare una croce ausiliaria **(C)**, con le relative coordinate X e Y del reticolo nell'angolo in alto a sinistra. Sulla destra dell'icona appaiono le coordinate X e Y del reticolo oltre all'indicazione per le coordinate stesse (orizz.).
- Mantenendo la croce nel punto di mira, spostare il reticolo orizzontalmente o verticalmente ruotando il controller relativi a la croce fino a farlo corrispondere al punto di impatto (vedere la Fig.). Cambiare la direzione di spostamento del reticolo da orizzontale a verticale con una pressione breve sul controller.
- **Nota.** Il reticolo può muoversi di +50/-50 click, sia orizzontalmente che verticalmente. Valore di clic (HxV) è 11.7mm @ 100m (modelli 4,5x); 9,4mm @ 100m (modelli 6x).
- Premere a lungo il controller per salvare la taratura ed uscire dall'impostazione. Il messaggio “Ok” conferma che l'operazione è riuscita. Ora il reticolo si sposta verso il punto di impatto.

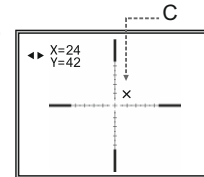

**Attenzione! Non disattivate il cannocchiale finché le impostazioni dell'aggiustamento vengano salvate.** Sparare nuovamente un colpo: il punto di impatto ora dovrebbe corrispondere al punto di mira. Ora il mirino è tarato sulla distanza desiderata.

#### ► **Informazione sul dispositivo** ⓘ

Questa opzione di menu mostra il seguente servizio informazioni sul dispositivo:

**Name:** Photon RT (nome dell'unità)

**SKU:** 26391 (numero di modello)

**Serial:** 20119307 (serial number)

**FW:** 12.34.567 (versione software)

**HW:** MNV001 (versione hardware)

16

## ● **ACCESSORI**

Usando la slitta Weaver (7) si possono installare sul cannocchiale i diversi accessori come:

- IR-illuminatore infrarosso **Pulsar-805/Pulsar-940/Pulsar-X850**(#79071/79076/79074).
- IR-illuminatore infrarosso laser **Pulsar L-808S/Pulsar L-915** (#79072/79075).

Con la batteria **DNV Pulsar Battery Double Pack (#79176)** è possibile estendere significativamente la durata della batteria del vostro dispositivo.

17

## ● **MANUTENZIONE E CONSERVAZIONE**

- Il cannocchiale ha un livello di protezione IPX5 (protezione dai getti d'acqua), però non è adatto all'immersione nell'acqua.

**La garanzia si perde se lo strumento viene riparato oppure smontato.**

- La pulizia delle parti ottiche esterne si fa con cautela e nel caso di necessità evidente. Si rimuove (spolverando o soffiando) la sabbia e la polvere. Si usa una pezzuola di cotone o un cotton fiocch o soluzioni alcooliche adatte alle pulizie di lenti. Non porre liquido direttamente sulla lente.
- Il cannocchiale funziona su una ampia scala di temperatura -15°C più +50°C. Se il cannocchiale passa dall'ambiente esterno freddo ad uno interno caldo, non bisogna accenderlo per 2 o 3 ore, per evitare che si formi condensa sulle lenti
- Conservare lo strumento nella sua custodia in ambiente secco e ben ventilato. In caso di lunga inattività togliere la batteria d'alimentazione.

18

## ● **GUASTI EVENTUALI E SOLUZIONI**

La tabella sotto elenca eventuali guasti durante l'uso del cannocchiale. Si raccomanda di seguire esattamente la procedura di controllo e di eliminazione come nella tabella indicata. Le verifiche nella tabella sono obbligatorie per rivelare le cause dei guasti durante l'uso dello strumento; le azioni indicate sono per eliminare i problemi. Se il problema persistesse, si raccomanda di rivolgersi al centro di assistenza.

<b>Problema</b>	<b>Controllo</b>	<b>Azione correttiva</b>
Cannocchiale non si accende.	Batterie d'alimentazione non inserite correttamente.  Contatti ossidati le batterie perdono acido o degli agenti chimici vanno sui contatti.	Per inserire correttamente le batterie controllando la polarità.  Pulire la sede delle batterie ed i contatti.
L'immagine è troppo scura.	Il livello di luminosità è basso.  Assicuratevi che le lenti non siano appannate e siano pulite.	Regolate la luminosità girando il controller.  Pulite le lenti con la salvietta bagnata di alcol.
La qualità bassa dell'immagine.	Controllate se l'oculare e l'obiettivo sono stati regolati secondo il manuale d'uso.	Controllate se l'oculare e l'obiettivo sono stati regolati secondo il manuale d'uso.

Problema	Controllo	Azione correttiva
L'unità non funziona con una fonte di alimentazione esterna.	Assicurarsi che l'alimentatore fornisca energia.	Ricaricare la batteria (se indicato). Sostituire il cavo USB.
Immagine del segno chiara, l'immagine dell'oggetto alla distanza di meno 30 m non è chiara.	Polvere e/o condensato sulle superfici esterne dell'obiettivo e dell'oculare.	Pulire superfici esterne con la stoffa di cotone. Asciugare il cannocchiale per 4 ore nell'ambiente caldo.
	Il obiettivo non è a fuoco.	Regolare la qualità dell'immagine ruotando l'obiettivo.
Allo sparo il segno si sposta.	Manca fissamento rigido del cannocchiale sul fucile.	Controllare il fissaggio del cannocchiale. Verificare il titolo di cartuccia, se precisamente quello usato nelle prove del cannocchiale. Se la cartuccia era usata per le prove d'estate ed adesso è l'inverno (o all'contrario), l'eventuale spostamento del punto zero non è escluso.
Cannocchiale non si centra.	Regolazione non è corretta.	Per la regolazione dello strumento vedere sezione "Operatività". Controllare superfici esterne di lenti d'obiettivo e d'oculare, pulire se il caso, rimuovere polvere, condensato, brina ecc. Alle temperature basse si può ricorrere al rivestimento anti appannato come per esempio per gli occhiali correttivi.  Controllare che la messa a fuoco del cannocchiale possa effettuarsi di notte (i.e. assenza di luminosità esterna).
E' assente o sparisce il segnale via Wi-Fi.	L'apparecchio si trova fuori dalla zona di copertura sicura di Wi-Fi.  Tra l'apparecchio e il ricevitore del segnale ci sono gli ostacoli (per esempio, le mura di calcestruzzo).	Spostate l'apparecchio nella zona della visibilità diretta della ricezione del segnale Wi-Fi.

Problema	Controllo	Azione correttiva
E' assente o sparisce il segnale via Wi-Fi.	La presenza di troppe reti Wi-Fi nell'area in cui il cannocchiale viene utilizzato può causare interferenze nel segnale.	Per garantire una corretta e stabile prestazione del Wi-Fi, spostarsi con il cannocchiale in un'area in cui le reti Wi-Fi sono scarse o assenti.
L'unità non funziona correttamente a causa di aggiornamento del software.	Si prega di ripristinare la versione del software originale.	<ol style="list-style-type: none"> <li>1) Collegarsi con un alimentatore esterno o inserire le batterie nel cannocchiale.</li> <li>2) Tenere premuto contemporaneamente il pulsante REC e il controller.</li> <li>3) Accendere il cannocchiale tramite una breve pressione sul pulsante ON. Il display lampeggia due volte.</li> <li>4) Rilasciare il pulsante REC button e il controller. Il firmware originale impiega circa un minuto per installarsi –ad installazione eseguita correttamente, il display resta illuminato in modo uniforme e costante.</li> <li>5) Scollegare l'apparecchio dalla rete di alimentazione (rimuovere le batterie o scollegare l'alimentatore esterno). Il cannocchiale non si spegne quando il pulsante ON è attivo.</li> <li>6) Il cannocchiale è pronto per l'impiego.</li> </ol>
Sul display dell'apparecchio ci sono alcuni punti luminescenti o neri (pixel).	La presenza di tali punti è legata alla tecnologia di produzione di CMOS e non può essere considerato un difetto (vedi sotto).	

**ТЕХНИЧЕСКИЕ ХАРАКТЕРИСТИКИ**

SKU#	26391	26392	26393	26394
<b>Модель Photon</b>	<b>RT 4.5x42 S</b>	<b>RT 4.5x42</b>	<b>RT 6x50 S</b>	<b>RT 6x50</b>
<b>Оптические характеристики</b>				
Увеличение, крат	4,5 / 9	4,5 / 9	6 / 12	6 / 12
Цифровой зум	x2	x2	x2	x2
Диаметр объектива, мм	42	42	50	50
Поле зрения (при 4,5x / 6x), град	4,3	4,3	3,3	3,3
Диаметр выходного зрачка, мм	5	5	5	5
Удаление выходного зрачка, мм	70	70	70	70
Минимальная дистанция фокусировки, м	10	10	10	10
Диапазон фокусировки окуляра, диоптрий	+/-4	+/-4	+/-4	+/-4
Макс. дистанция наблюдения животного ростом 1,7 м (ИК-осветитель вкл.), м	200	140	280	180
<b>Электронный блок</b>				
Тип матрицы	CMOS	CMOS	CMOS	CMOS
Разрешение камеры, пикселей	768x576	768x576	768x576	768x576
Тип / разрешение дисплея, пикселей	LCD / 640x480	LCD / 640x480	LCD / 640x480	LCD / 640x480
<b>Встроенный ИК-осветитель</b>				
Тип / Длина волны, нм	LED / 850	LED / 940	LED / 850	LED / 940
Диапазон	видимый	невидимый	видимый	невидимый
<b>Эксплуатационные характеристики</b>				
Диаметр трубки, мм	30	30	30	30
Напряжение питания (тип батарей)	3,8-6,3В (4xAA)	3,8-6,3В (4xAA)	3,8-6,3В (4xAA)	3,8-6,3В (4xAA)
Внешнее питание, В	5	5	5	5
Время работы от комплекта батарей (при t=22 °C), ч	3,5	3,5	3,5	3,5
Степень защиты, код IP (IEC60529)	IPX5	IPX5	IPX5	IPX5
Стойкость к ударным нагрузкам, Джоуль	6000	6000	6000	6000
Диапазон эксплуатационных температур	-15 °C +50 °C	-15 °C +50 °C	-15 °C +50 °C	-15 °C +50 °C
Габариты, мм	421x100x92	421x100x92	458x100x92	458x100x92
Масса (с/без батарей), кг	0,87 / 0,75	0,87 / 0,75	0,93 / 0,82	0,93 / 0,82
<b>Видеорекодер</b>				
Разрешение видео, пикселей	320x240; 640x480		320x240; 640x480	
Разрешение фото, пикселей	320x240; 640x480; 1280x960		320x240; 640x480; 1280x960	
Формат видеозаписи / фото	avi / jpg	avi / jpg	avi / jpg	avi / jpg
Объем встроенной памяти	8Гб	8Гб	8Гб	8Гб
Емкость встроенной памяти	1Гб / ок. 40 мин*	1Гб / ок. 40 мин*	1Гб / ок. 40 мин*	1Гб / ок. 40 мин*
<b>Wi-Fi канал</b>				
Частота	2,4ГГц	2,4ГГц	2,4ГГц	2,4ГГц
Стандарт	802.11 b/g/n	802.11 b/g/n	802.11 b/g/n	802.11 b/g/n
Дальность приема в прямой видимости, м	15	15	15	15

\* Фактическая емкость может отличаться.

1

● **КОМПЛЕКТ ПОСТАВКИ**

- Прицел Photon RT
- Чехол
- Инструкция по эксплуатации
- Кабель USB
- Дополнительный контейнер батарей
- Чехол контейнера батарей
- Салфетка для чистки оптики
- Гарантийный талон

Для улучшения потребительских свойств изделия в его конструкцию могут вноситься усовершенствования. Программное обеспечение может изменяться без предварительного уведомления. Актуальную версию инструкции по эксплуатации Вы можете найти на сайте [www.yukonopticsglobal.com](http://www.yukonopticsglobal.com).

2

● **ОПИСАНИЕ**

Прицелы ночного видения **Photon RT** предназначены для наблюдения и ведения прицельной стрельбы в сумеречное и ночное время. В условиях низкой освещенности (отсутствие света звезд и луны), рекомендуется использовать встроенный LED инфракрасный осветитель с длиной волны 940нм (невидимый диапазон) либо 850нм (видимый диапазон). Прицелы могут быть установлены на любые стандартные крепления дневных прицелов.

**Photon RT** - универсальный прицел ночного видения, идеально подходит для различных сфер профессионального и любительского применения, включая охоту, спортивную стрельбу, ночную видеосъемку, наблюдение.

3

● **ОТЛИЧИТЕЛЬНЫЕ ЧЕРТЫ**

- Высокая ночная чувствительность
- Ночное наблюдение до 280 м
- Ударная стойкость на крупных калибрах: 12 кал., 9.3x64, .375H&N
- Сменные прицельные метки - 6 конфигураций
- Изменяемое цифровое увеличение
- Wi-Fi. Дистанционное управление и наблюдение со смартфона
- Youtube. Прямая видеотрансляция и запись в Интернет
- Встроенный видео- и аудиорекодер
- Возможность использования любого стандартного крепления дневных прицелов

- Быстросменный контейнер батарей
- Легкий и компактный
- Простое управление
- Возможность использования днем
- Влагозащищенный порт MicroUSB
- Обновляемое ПО
- Совместим с платформой Stream Vision

## 4

### ЭЛЕМЕНТЫ ПРИЦЕЛА И ОРГАНЫ УПРАВЛЕНИЯ

- ① Объектив
- ② Крышка объектива
- ③ Контроллер
- ④ Кнопка “ON”
- ⑤ Кольцо диоптрийной настройки окуляра
- ⑥ Кольцо фокусировки объектива
- ⑦ Боковая планка Weaver
- ⑧ Порт USB
- ⑨ Встроенный микрофон
- ⑩ Контейнер батарей
- ⑪ Кнопка “REC”
- ⑫ Стопорное кольцо ИК-осветителя
- ⑬ Бленда встроенного ИК-осветителя
- ⑭ Трубка для установки колец

## 5

### ФУНКЦИОНАЛ ОРГАНОВ УПРАВЛЕНИЯ



Кнопка	Режим работы	1 короткое нажатие	2 короткое нажатие	Вращение	Длительное нажатие
ON	Прибор выключен	Включение прибора	Включение Wi-Fi	—	Выключение дисплея (Display OFF)/ Выключение прибора
	Режим Display Off	Включение дисплея	Включение Wi-Fi		
	Прибор включен, режим Video / Photo	Включение Wi-Fi	Выключение Wi-Fi		
	Прибор включен, режим Review	Вызов удаления файла	См. Режимы работы прибора (режим Review)		
КОНТРОЛ- ЛЕР	Video	Переключение между режимами Яркость, ИК, Zoom		Изменением параметра: Яркости, ИК, Zoom	Вход в меню / Выход из меню
	Photo				
	Review	—			
REC	Video	Включение записи видео	Выключение записи видео	—	Переход к режиму Photo
	Photo	Фотографирование			Переход к режиму Review
	Review	Включение просмотра записи фото и видео	Пауза просмотра записи видео		Переход к режиму Video

#### Внимание!

Через 10 сек. после исчезновения пиктограмм яркости (ИК-осветителя или цифрового увеличения) контроллер блокируется и не позволяет осуществлять регулировку параметров ИК-осветителя и цифрового зума. Доступ к регулировке уровня яркости осуществляется вращением контроллера. Для возобновления доступа к регулировке ИК-осветителя или цифрового увеличения кратко нажмите на контроллер. На дисплее появится пиктограмма той функции, которая регулировалась последней.



## ● УСТАНОВКА БАТАРЕЙ

- Поверните ручку крышки контейнера батарей (**10**) на 90 градусов в положение “Open” и, потянув за уступ крышки, извлеките контейнер батарей.
- Установите четыре батареи типа AA в соответствии с маркировкой на контейнере.
- Вставьте контейнер батарей на место и поверните ручку на 90 градусов по часовой стрелке.
- Уровень заряда батарей отображается в строке статуса -  .
- При полном разряде батарей в строке статуса мигает пустая пиктограмма красного цвета .

**Примечание.** Для значительного увеличения ресурса автономной работы прицела рекомендуем использовать аккумуляторный блок питания **DNV Battery Double Pack (#79167)**.

**Внимание!** Извлеките контейнер батарей с установленными батареями из прибора ночного видения при хранении или транспортировке.

Во избежание случайного короткого замыкания храните и переносите контейнер батарей только в специальном защитном чехле (поставляется в комплекте).

## ● ВНЕШНЕЕ ПИТАНИЕ

Внешнее питание осуществляется от внешнего аккумулятора типа Power Bank (5V) либо от компьютера.

- Подключите штекер кабеля micro **USB** к порту **USB (8)** прицела.
- Подключите второй штекер кабеля **USB** к Power Bank либо к компьютеру.

- При подключении внешнего питания прицел перестает работать от батарей, а начинает работать от внешнего питания.
- Работа прицела от внешнего питания обозначается на дисплее в виде пиктограммы - . Подробнее о питании от Power Bank и компьютера в разделе 13.

## ● УСТАНОВКА ПРИЦЕЛА НА ОРУЖИЕ

Для обеспечения точности стрельбы прицел необходимо правильно установить на ружье.

- Установите стандартные крепежные кольца (приобретаются отдельно) на трубку прицела и закрутите винты с помощью шестигранного ключа. В том случае, если удаление выходного зрачка будет недостаточным, Вы можете использовать кронштейн Yukon SW-30 (#29048).
- Установите прицел на прицельную планку Вашего оружия и убедитесь, что он надежно зафиксирован.
- Прицел должен быть установлен как можно ниже, но он не должен соприкоснуться со стволом или ствольной коробкой. Перед тем как зафиксировать прицел на ружье, убедитесь в том, что прицел обеспечивает удобное прицеливание, и Вы видите полное поле зрения.

**ВНИМАНИЕ!** В случае неправильной установки при выстреле прицел может травмировать пользователя.

## ● ВКЛЮЧЕНИЕ И НАСТРОЙКА ИЗОБРАЖЕНИЯ

- Откройте крышку **(2)** объектива.
- Включите прицел кратким нажатием кнопки **ON (4)**. Через несколько секунд на дисплее появится изображение.
- Для отключения дисплея во время работы прицела нажмите и удерживайте кнопку **ON** более одной секунды.
- На выключенном дисплее появится надпись **Display Off**.
- Для включения дисплея кратко нажмите кнопку **ON**.
- Для выключения прицела нажмите и удерживайте кнопку **ON** более трех секунд. На дисплее появится надпись **Switch off** и отсчет времени с 3 до 1 сек., после которого прицел выключится.
- Настройтесь на резкое изображение прицельной метки и пиктограмм на дисплее вращением кольца диоптрийной настройки окуляра **(5)**.
- Наведите прицел на объект, удаленный на некотором расстоянии, например, 20 - 30 метров.
- Добейтесь четкого изображения объекта вращением кольца фокусировки объектива **(6)**.
- После данной настройки, независимо от дистанции и других условий, вращать кольцо диоптрийной настройки не требуется. Настраивайте изображение только кольцом фокусировки объектива.
- Для регулировки яркости изображения вращайте контроллер **(3)**: по часовой стрелке - для увеличения уровня яркости, против часовой стрелки – для уменьшения.

Диапазон изменения от 0 до 20.



## ● ВСТРОЕННЫЙ ИК-ОСВЕТИТЕЛЬ

Прицел оснащен встроенным ИК-осветителем с длиной волны 850нм или 940нм.

Управление ИК-осветителем возможно при работе прицела только в режиме **Video** и **Photo**.

При включении прицела ИК-осветитель всегда включается на минимальном уровне мощности - IR1.

Регулировка уровня мощности ИК-осветителя:

- Кратко нажмите контроллер для его разблокировки - на дисплее появятся пиктограммы яркости, ИК-осветителя и увеличения:  20 IR1 4.5x
- Нажмите на контроллер для выбора пиктограммы IR.
- Для изменения уровня мощности (от 1 до 10) вращайте контроллер.
- Для отключения ИК-осветителя вращайте контроллер до появления перечеркнутой пиктограммы ИК-осветителя .
- Сохранение значения уровня мощности ИК-осветителя в память прибора не осуществляется.
- Для фокусировки светового пятна ИК-осветителя вращайте бленду **(13)**.

- В случае необходимости юстировки светового пятна ИК-осветителя по вертикали или горизонтали поверните стопорное кольцо **(12)** на 5-10 град. против часовой стрелки; путем поперечного смещения бленды **(13)** совместите пятно с изображением, наблюдаемым через прицел. Зафиксируйте стопорное кольцо **(12)**.

\* Регулировка уровня мощности ИК-осветителя во время работы прицела в режиме **Review** невозможна. При входе в режим Review ИК-осветитель выключается, значение уровня мощности сохраняется, пиктограмма на дисплее не отображается. При выходе из режима **Review** – ИК-осветитель включится в положение, которое было до выключения, соответствующая пиктограмма появляется на дисплее.

11

## ● ФУНКЦИЯ ЦИФРОВОЙ ЗУМ

Данная функция позволяет управлять режимом увеличения прицела «**Zoom**». На дисплее отображается значение полного увеличения, которое представляет собой произведение оптического и цифрового увеличения.

- Управление функцией возможно в режимах **VIDEO** и **PHOTO**.
- Для активации зума дважды кратко нажмите контроллер для выбора пиктограммы цифрового зума (4,5x / 6x).
- Вращайте контроллер для изменения значения цифрового зума. Увеличение изменяется циклично (4,5x->9x->4,5x (модели с увеличением 4,5x); 6x->12x->6x (модели с увеличением 6x))
- Установленное значение коэффициента цифрового увеличения сохраняется только во время работы прицела.
- При очередном включении прицела значение полного увеличения составит 4,5x либо 6x в зависимости от модели.

12

## ● ФУНКЦИЯ ОТКЛЮЧЕНИЯ ДИСПЛЕЯ (DISPLAY OFF)

Данная функция предназначена для выключения дисплея, что позволяет устранить демаскировку светящимся дисплеем.

- Управление функцией **DISPLAY OFF** возможно в режимах работы прицела: **VIDEO** и **PHOTO**.
- Для отключения дисплея - нажмите и удерживайте кнопку **ON (4)** более одной секунды.
- На выключенном дисплее появится надпись **DISPLAY OFF**.
- Для включения дисплея кратко нажмите кнопку **ON**.

### При включении функции DISPLAY OFF:

- Все органы управления (кроме кнопки ON) не активны.
- Запись видео продолжается (если запись производилась до включения функции DISPLAY OFF).
- Функция Wi-Fi продолжает работать.

### Выключение функции DISPLAY OFF происходит:

- При кратком нажатии кнопки **ON**.
- При подключении прицела к компьютеру через порт **USB** или внешнему портативному источнику питания (powerbank) (при этом дисплей должен включиться, и прицел переходит в рабочий режим).

## ПОДКЛЮЧЕНИЕ USB

Предусмотрена возможность подключения прицела к компьютеру через порт **micro USB (8)**. При этом прицел определяется компьютером автоматически, установка драйверов не требуется.

### Варианты подключения.

- При подключении к компьютеру включенного прицела с помощью USB-порта предлагается один из следующих вариантов подключения:

#### USB Mass storage device

- При выборе данного варианта, прицел распознается компьютером, как флеш-карта. Прицел переходит на питание от USB.
- Данный вариант предназначен для работы с файлами, которые хранятся в памяти прицела, при этом функции прицела не доступны, прицел «выключается».

#### Power (Питание)

При выборе данного варианта компьютер используется прицелом в качестве источника внешнего питания. На дисплее вместо пиктограммы уровня заряда батарей появится пиктограмма внешнего питания.

- Прицел продолжает работать, все функции доступны.
- Для циклического перехода между вариантами подключения (USB-> Power-> USB...) вращайте контроллер.
- Для подтверждения выбора кратко нажмите контроллер.

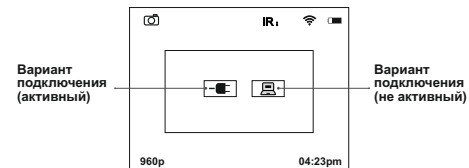

### Подключение в разных режимах работы прибора

Вариант подключения	Режим работы	Состояние прибора
USB	Video/Photo	Прицел «выключается». Если в момент подключения производилась запись видео, запись останавливается и сохраняется.
	Review	Прицел «выключается». Если в момент подключения осуществлялся просмотр видеофайла, просмотр останавливается.
Power	Video/Photo/Review	Прицел продолжает работать.

### Отключение USB.

В режиме подключения USB Mass storage device

При отключении прицел остается в «выключенном» состоянии. Для дальнейшей работы необходимо включить прицел.

### В режиме подключения Power.

- При отключении от ПК прицел выключается. При отключении от Power bank или сетевого адаптера прицел переключится на внутреннее питание при его наличии и достаточном заряде.
- При подключении не включенного прицела к компьютеру на дисплее прицела ничего не отображается. Прицел не обнаруживается компьютером, пока не будет включен (кратким нажатием кнопки **ON**).

14

## РЕЖИМЫ РАБОТЫ



Имеется три режима работы прицела:

- **Video** (видеозапись)
- **Photo** (фотографирование)
- **Review** (просмотр видео и фото)

При включении прибор находится в режиме **Video**. Для переключения между режимами работы нажмите и удерживайте кнопку **REC (11)**. Переход между режимами происходит циклично (Video->Photo->Review->Video...).

## РЕЖИМ VIDEO

**Video – режим записи видео (режим по умолчанию).**

- Режим Video обозначается на дисплее пиктограммой .
- Включение функции «Запись звука» обозначается на дисплее пиктограммой .
- Полное увеличение обозначается на дисплее пиктограммой (9x или 12x).

- Для включения и выключения записи видео коротко нажмите кнопку **REC (11)**.
- Сохранение видеозаписи осуществляется во встроенную Flash-память после выключения записи видео.

### Индикация записи видео на дисплее:

- Вместо пиктограммы **VIDEO** отображается пиктограмма «**Rec**».
- Во время записи видео пиктограммы, отображаемые на дисплее, не записываются.
- Во время записи видео возможен вход в меню и работа в меню прибора.

**Внимание!** Остановить запись видео Вы можете только после выхода из меню.

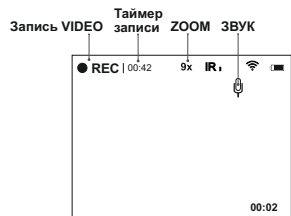

### ИК-осветитель и яркость.

Во время работы прицела в режиме **VIDEO** на дисплее отображается следующая информация:

- Уровень мощности ИК-осветителя в виде соответствующей пиктограммы.
- Если ИК-осветитель выключен, пиктограмма отсутствует.

### Значение яркости.

- Значение яркости (от 0 до 20) отображается на дисплее только во время регулировки яркости.
- **Wi-Fi**

Информация о включении отображается в правом верхнем углу.

### Индикация микрофона

Информация о включении отображается в правом верхнем углу.

### РЕЖИМ PHOTO – режим съемки фото.

Режим **Photo** обозначается на дисплее с помощью

пиктограммы 

\* Счетчик оставшихся фотографий появляется на дисплее, когда их количество составляет 999.

Сохранение фотоснимка осуществляется во внутреннюю память прибора.

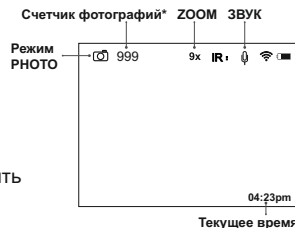

Индикация функций на дисплее в режиме **PHOTO**:



- **ИК-осветитель**
- **Яркость**
- **Полное увеличение**
- **Wi-Fi**

**Внимание:** в режиме **PHOTO** запись звука не производится.

**РЕЖИМ REVIEW** – режим просмотра отснятых (хранящихся во внутренней памяти прибора) файлов на дисплее.

**Порядок отображения файлов.** При включении режима **Review** на дисплее всегда отображается последний отснятый файл.

**Индикация режима на дисплее.** Кроме изображения на дисплее выводится информация:

- Пиктограмма типа файла: фото  или видео .
- Длительность видео – отображается в формате: мм:сс.
- Счетчик файлов - отображается в виде: x/y, (общий для фото-и видеофайлов)  
x – номер текущего файла.  
y – общее количество файлов.
- Стрелки перелистывания (влево-вправо).
- Разрешение текущего (отображаемого) файла.
- Индикаторы **“PLAY”** и **“PAUSE”** – для видеофайла.
- Индикатор удаления файла.
- Дата и время съемки файла.

## Режим REVIEW – фотоснимок



## Режим REVIEW – видеофайл



## Навигация между файлами:

- **Влево** – вращение контроллера против часовой стрелки.
- **Вправо** – вращение контроллера по часовой стрелке.

Для просмотра видеофайла кратко нажмите кнопку **REC (11)**.

## Индикация просмотра видео:

- Запускается таймер обратного отсчета длительности видео.
- Появляется кнопка **PAUSE** вместо кнопки **PLAY**.



Для постановки текущего видео на паузу кратко нажмите кнопку **REC**.

## Индикация паузы просмотра видео:

- Останавливается таймер обратного отсчета длительности видео.
- Появляется индикатор **PLAY** вместо индикатора **PAUSE**.
- Для возобновления просмотра файла с места, на котором просмотр видео был остановлен, повторно кратко нажмите кнопку **REC**.
- Для перехода к просмотру следующего файла вращайте контроллер.

### Удаление файлов с подтверждением.

- При коротком нажатии кнопки **ON** на дисплее появляется запрос о подтверждении удаления файла.
- Для выбора команды “Yes” - короткое нажатие контроллера.
- Для выбора команды “No” - короткое нажатие кнопки ON.



**Недоступные функции.** Во время просмотра файлов недоступны для управления некоторые функции прибора:

- **Вход в меню.**
- **Управление Zoom.**
- **Управление ИК-осветителем.**

Если ИК-осветитель был включен, то при входе в режим “**REVIEW**”, он выключается. При этом происходит сохранение значения уровня мощности ИК-осветителя. При выходе из режима “**REVIEW**” ИК-осветитель включается со значением уровня мощности, которое было сохранено.

15

## МЕНЮ

**Меню прицела состоит из следующих пунктов:**

- Изменение цвета метки
- Настройка Wi-Fi
- Выбор разрешения записи
- Настройка даты и времени
- Запись звука
- Выбор метки из памяти прицела
- Пристрелка одним выстрелом
- Информация о прицеле

### Работа контроллера в меню:

- **длительное нажатие** – вход в основное меню,
- **короткое нажатие** – вход в подменю,
- **короткое нажатие** - подтверждение выбора в подменю с одновременным выходом в основное меню,
- **длительное нажатие** – выход из подменю без подтверждения выбора (в некоторых случаях с подтверждением),
- **длительное нажатие** – выход из основного меню.
- **вращение против часовой стрелки** - навигация – вниз/влево
- **вращение по часовой стрелке** - навигация – вверх/вправо
- Для выхода из меню нажмите и удерживайте контроллер в течение двух секунд либо подождите 10 секунд для автоматического выхода.



### ► Изменение цвета метки

- Войдите в меню долгим нажатием контроллера **(3)**.
- Вращением контроллера выберите пиктограмму . Нажмите контроллера для входа в подменю.
- Вращением контроллера выберите нужный цвет метки (черный **(B)**, белый **(W)**, красный **(R)**, зеленый **(G)**). Нажмите контроллера для подтверждения.
- Для выхода из меню нажмите и удерживайте контроллера в течение двух секунд либо подождите 10 секунд для автоматического выхода.



## ► Настройка Wi-Fi

Данный пункт позволяет настроить пароль к точке доступа. Пароль используется при подключении внешнего устройства (смартфона) к прицелу.



- Включите прицел, активируйте Wi-Fi кратким повторным нажатием кнопки **ON (4)**.
- Войдите в меню длительным нажатием контроллера **(3)**.
- Вращением контроллера выберите пункт . Нажмите контроллер для подтверждения.
- Войдите в подменю  кратким нажатием контроллера **(3)**. На дисплее появится пароль – по умолчанию “**12345**”.
- Вращением контроллера установите желаемый пароль (по часовой стрелке - увеличение значения; против часовой стрелки – уменьшение значения). Для перемещения между разрядами кратко нажимайте контроллер.
- Для сохранения пароля и выхода из подменю нажмите и удерживайте контроллер более одной секунды.

### Работа Wi-Fi отображается иконкой на дисплее прицела.

- Пиктограмма **Wi-Fi** светится – Wi-Fi включен;
- Пиктограмма **Wi-Fi** мигает – имеется подключение к прибору.

### Настройка уровней доступа Wi-Fi

Данный подпункт  позволяет настроить необходимый уровень доступа к своему прицелу, который получает приложение **Stream Vision**.

- Уровень **Owner** (хозяин)  . Пользователь из Stream Vision имеет полный доступ ко всем функциям прибора.
- Уровень **Guest** (гость)  . Пользователь из Stream Vision имеет доступ только к видеопотоку с прицела.

## Технология Stream Vision

Посредством технологии Stream Vision Wi-Fi Вы можете транслировать изображение с прицела **Photon RT** через Wi-Fi на смартфон либо планшет.

Подробные инструкции по работе Stream Vision Вы можете найти на нашем сайте [www.yukonopticsglobal.com](http://www.yukonopticsglobal.com)

**Примечание.** Во время трансляции изображения на дисплей мобильного устройства посредством Stream Vision на дисплее отображается метка только белого либо черного цвета одной конфигурации. Пиктограммы меню на дисплее не отображаются и не записываются.

## Выбор разрешения записи

Данный пункт меню позволяет выбрать разрешение видео или фото записи, в зависимости от включенного режима прицела.

**Режим видео.** Доступные варианты разрешения для записи видео (в пикселях):

- 320x240; 640x480.

**Режим фото.** Доступные варианты разрешения для записи фото (в пикселях):

- 320x240; 640x480; 1280x960

- Войдите в подменю кратким нажатием контроллера **(3)**.
- Вращением контроллера выберите вариант разрешения.
- Подтвердите коротким нажатием контроллера. Значение установленного разрешения отображается на дисплее следующим образом: **240p** (для 320x240); **480p** (для 640x480); **960p** (для 1280x960).
- Разрешение отображается только в режиме просмотра (REVIEW).
- Установленное значение сохраняется в памяти прицела.
- При очередном включении прицела отображается последнее сохраненное значение функции.

### ► Настройка даты и времени ☹

Данный пункт позволяет настроить текущую дату и время, а также формат отображения времени.

#### Настройка даты

- Войдите в подменю кратким нажатием контроллера (3).
- Дата отображается в формате гггг / мм / дд (2017/06/12)
- Вращением контроллера выберите нужное значение (по часовой стрелке - увеличение значения; против часовой стрелки – уменьшение значения). Для перемещения между разрядами кратко нажимайте контроллер.
- Для сохранения даты и перехода к настройке времени нажмите и удерживайте контроллер более одной секунды.

#### Настройка времени

- Войдите в подменю кратким нажатием контроллера (3).
- Время отображается в формате “формат чч / мм” (24 06:51)
- Вращением контроллера выберите нужный формат времени 24/AM/PM. Для перехода к настройке значения часа кратко нажмите контроллер.
- Вращением контроллера выберите нужное значение часа (по часовой стрелке - увеличение значения; против часовой стрелки – уменьшение значения).
- Для перехода к настройке значения минуты кратко нажмите контроллер.
- Вращением контроллера выберите значение минуты (по часовой стрелке - увеличение значения; против часовой стрелки – уменьшение значения).
- Для сохранения настройки времени и выхода из подменю нажмите и удерживайте контроллер более одной секунды.
- Текущее время в выбранном формате отображается на дисплее прицела.
- Установленное значение сохраняется в памяти прицела.
- При очередном включении прицела отображается последнее сохраненное значение функции.

### ► Запись звука 🗣

Данный пункт предназначен для включения и выключения записи звука во время записи видео.

Войдите в подменю кратким нажатием контроллера (3).

Далее кнопками навигации выберите один из вариантов:

**Yes** – включить запись звука в прицеле.

**No** – выключить запись звука в прицеле.

- Подтвердите выбор коротким нажатием контроллера.
- При включении записи звука на дисплее появляется пиктограмма 🗣 . При выключении - пиктограмма 🗣 .
- Пиктограмма «Запись звука» отображается на дисплее в режимах работы Video и Photo.
- Установленное значение сохраняется в памяти прицела.
- При очередном включении прицела отображается последнее сохраненное значение функции.

### ► Выбор метки из памяти прицела ↕

- Войдите в подменю кратким нажатием контроллера (3).
- Вращением контроллера выберите пункт “**Выбор метки**”.
- Вращением контроллера выберите метку. Ее название отображается справа. Кратко нажмите контроллер (3) для подтверждения.
- Выбранная метка сохраняется в памяти прицела.
- При изменении цифрового увеличения вид метки не изменяется.
- Для выхода из меню нажмите и удерживайте контроллер в течение двух секунд либо подождите 10 секунд для автоматического выхода.
- Список используемых меток представлен в каталоге меток на сайте [www.yukonopticsglobal.com](http://www.yukonopticsglobal.com)

### ► Пристрелка одним выстрелом

В прицеле реализована возможность пристрелки методом “одного выстрела”. Пристрелку рекомендуется производить при температуре, близкой к температуре эксплуатации прицела в следующем порядке:

#### Порядок пристрелки:

- Установите оружие с прицелом на прицельном станке.
- Установите мишень на пристреливаемую дальность, например, 100 м.
- Настройте прицел согласно рекомендации раздела **"Эксплуатация"**.
- Наведите прицел на центр мишени и сделайте выстрел.
- Если точка попадания не совпала с точкой прицеливания, длительным нажатием контроллера войдите в меню прицела и вращением контроллера выберите пункт «Пристрелка» (обозначается пиктограммой ).
- В центре дисплея появится опорный крест (К). Справа от пиктограммы появятся значения координат X; Y прицельной метки и индикация направления координат (horiz - горизонтальное).
- Удерживая крест в центре мишени, вращением контроллера передвигайте метку относительно креста до тех пор, пока метка не совместится с точкой попадания (см. рис.).
- Для смены направления движения метки с горизонтального на вертикальное кратко нажмите на контроллер. При этом индикация направления координат сменится на вертикальную (vert).

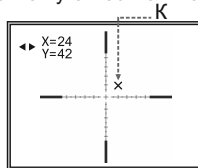

- **Внимание!** Метка может передвигаться в диапазоне 100 кликов по горизонтали (+50/-50) и по вертикали (+50/-50). Цена клика 11,7 мм на 100 м (модели 4,5x); 9,4 мм на 100 м (6x).
- Выйдите из меню «Пристрелка» длительным нажатием кнопки контроллера. Появится надпись Ok, подтверждающая успешное совершение операции.

#### **Внимание! Не выключайте прицел до тех пор, пока настройки пристрелки не сохранены.**

- Сделайте повторный выстрел – теперь точка попадания должна совпадать с точкой прицеливания.
- Прицел пристрелян на выбранную дистанцию.

### ► Информация о прицеле

В данном пункте отображается следующая служебная информация о Вашем прицеле:

- **Name:** Photon RT 4.5x42 S (наименование модели)
- **SKU:** 26391 (учетный номер прицела)
- **Serial:** 70119307 (серийный номер)
- **FW:** fw475 (версия программного обеспечения)
- **HW:** hw001 (версия сборки)

16

### ● АКССУАРЫ

С помощью боковой планки **Weaver (7)** Вы можете установить на прицел различные аксессуары, такие как:

- ИК-осветители **Pulsar-805/Pulsar-940/Pulsar-X850** (#79071/79076/79074).

- Лазерные ИК-осветители **Pulsar L-808S/L-915** (#79072/79075).

Для увеличения времени автономной работы прицела Вы можете использовать аккумуляторную батарею **DNV Battery Double Pack** (#79167).

17

## УХОД И ХРАНЕНИЕ

- Прицел имеет степень защиты IPX5 (защита от водяных струй), но не предназначен для погружения в воду.
- **Самостоятельно ремонтировать и разбирать гарантийный прицел запрещается!**
- Наружную чистку оптических деталей производите очень аккуратно и только в случае необходимости.
- Вначале осторожно удалите (смахните или сдуйте) с оптической поверхности пыль и песок, после осуществляйте чистку. Пользуйтесь чистой хлопчатобумажной салфеткой (ватой и деревянной палочкой), специальными средствами для линз с многослойными покрытиями.
- Прицел может эксплуатироваться в широком диапазоне температур – от -15 °С ... до +50 °С. Если прицел эксплуатировался на холоде и был внесен в теплое помещение, не вынимайте его из чехла в течение не менее 2-3 часов - это позволит предотвратить появление конденсата на внешних оптических элементах.
- Храните прицел только в чехле, в сухом, хорошо вентилируемом помещении. При длительном хранении извлеките батареи из контейнера батарей.

18

## ВЫЯВЛЕНИЕ НЕИСПРАВНОСТЕЙ

В таблице приведен перечень проблем, которые могут возникнуть при эксплуатации прицела. Произведите рекомендуемую проверку и исправление в порядке, указанном в таблице. При наличии дефектов, не перечисленных в таблице, или при невозможности самостоятельно устранить дефект, прицел следует вернуть для ремонта.

неисправность	возможная причина	исправление
Прицел не включается.	Батареи установлены неправильно. Окислены контакты в контейнере батарей - "потекли" батареи или на контакты попала химически активная жидкость. Батареи полностью разряжены.	Установите батареи в соответствии с маркировкой. Очистите контейнер батарей, зачистите контакты. Установите батареи в соответствии с маркировкой.
Изображение слишком темное.	Установлен низкий уровень яркости. Убедитесь, что линзы не запотели и не загрязнены.	Настройте яркость вращением контроллера. Прочистите линзы салфеткой, смоченной в спирте.
Низкое качество изображения.	Проверьте, настроены ли окуляр и объектив в соответствии с инструкцией по эксплуатации.	Настройте прицел в соответствии с инструкцией.
Не работает от внешнего источника питания.	Убедитесь в наличии напряжения на выходе источника питания.	Зарядите источник внешнего питания (при необходимости). Проверьте целостность кабеля USB.
При четком изображении прицельной метки нечеткое изображение объекта, находящегося на расстоянии не менее 30 м.	Пыль или конденсат на наружных или внутренних оптических поверхностях объектива.	Протрите наружные оптические поверхности мягкой хлопчатобумажной салфеткой. Просушите прицел – дайте постоять 4 часа в теплом помещении.
	Не сфокусирован объектив.	Отрегулируйте четкость изображения вращением регулятора объектива.

неисправность	возможная причина	исправление
При стрельбе сбивается метка.	Нет жесткости установки прицела на оружии.	Проверьте жесткость установки прицела на оружии и надежность фиксации крепежных колец к прицелу. Убедитесь, что Вы используете именно тот тип патронов, которым ранее пристреливали Ваше оружие и прицел. Если Вы пристреливали прицел летом, а эксплуатируете его зимой (или наоборот), то не исключено некоторое изменение нулевой точки пристрелки.
Прицел не фокусируется.	Неправильная настройка.	Настройте прицел в соответствии с разделом "Включение и настройка изображения". Проверьте наружные поверхности линз объектива и окуляра; при необходимости очистите их от пыли, конденсата, инея и т.д. В холодную погоду Вы можете использовать специальные антизапотевающие покрытия (например, как для корректирующих очков).
Отсутствует или прерывается трансляция сигнала через Wi-Fi.	Прицел находится вне зоны уверенного приема сигнала Wi-Fi. Между прицелом и приемником сигнала находятся препятствия (бетонные стены, например).	Переместите прицел в зону прямой видимости работы сигнала Wi-Fi.
	Прицел находится в зоне с большим количеством сетей Wi-Fi, которые могут создавать помехи.	Для обеспечения стабильного функционирования Wi-Fi переместите прицел в зону с меньшим количеством сетей Wi-Fi либо в зону, где они отсутствуют.

неисправность	возможная причина	исправление
Некорректная работа прицела в результате обновления ПО.	Необходимо вернуться к оригинальной версии ПО.	<ol style="list-style-type: none"> <li>1) Подключите источник питания (внешний либо батареи).</li> <li>2) Нажмите и удерживайте одновременно кнопку REC и контроллер.</li> <li>3) Включите прицел кратким нажатием кнопки ON.</li> <li>4) Через 5 секунд отпустите кнопки. Происходит возврат к оригинальной версии ПО, который займет ок. 1 мин.</li> <li>5) Через минуту отключите прицел от источника питания (извлеките батареи либо отключите источник внешнего питания - прицел не выключится кнопкой ON).</li> <li>6) Прицел готов к работе.</li> </ol>
На дисплее видны несколько светящихся или черных точек (пикселей).	Наличие таких точек связано с технологией изготовления матрицы и браком не является.	

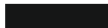
**GB**

- i** Environment protection first!  
Your appliance contains valuable materials which can be recovered or recycled.
- ➔ Leave it at a local civic waste collection point.

**FR BE**

- i** Participons à la protection de l'environnement!  
Votre appareil contient de nombreux matériaux valorisables ou recyclables.
- ➔ Confiez celui-ci dans un point de collecte ou à défaut dans un centre service agréé pour que son traitement soit effectué.

**DE AU**

- i** Schützen Sie die Umwelt!  
Ihr Gerät enthält mehrere unterschiedliche, wiederverwertbare Wertstoffe.
- ➔ Bitte geben Sie Ihr Gerät zum Entsorgen nicht in den Hausmüll, sondern bringen Sie es zu einer speziellen Entsorgungsstelle für Elektrokleingeräte (Wertstoffhof).

**NL**

- i** Samen het milieu beschermen!  
Uw toestel bevat meerdere recycleerbare materialen.
- ➔ Breng deze naar een containerpark of naar een erkend service center, bevoegd voor de recycleage.

**ES**

- i** ¡Participe en la conservación del medio ambiente!  
Su electrodoméstico contiene materiales recuperables y/o reciclables.
- ➔ Entréguelo al final de su vida útil, en un Centro de Recogida Específico o en uno de nuestros Servicios Oficiales Post Venta donde será tratado de forma adecuada.

**IT**

- i** Protezione dell'ambiente!  
Il vostro apparecchio contiene materiale che può essere recuperato o riciclato.
- ➔ Portarlo ad un punto di raccolta autorizzato.

**GR**

- i** Ας συμβάλουμε κι εμείς στην προστασία του περιβάλλοντος!  
Η συσκευή σας περιέχει πολλά αξιοποιήσιμα ή ανακυκλώσιμα υλικά.
- ➔ Παραδώστε τη παλιά συσκευή σας σε κέντρο διαλογής ή ελλείψει τέτοιου κέντρου σε εξουσιοδοτημένο κέντρο σέρβις το οποίο θα αναλάβει την επεξεργασία της.

**DK**

- i** Vi skal alle være med til at beskytte miljøet!  
Apparatet indeholder mange materialer, der kan genvindes eller genbruges.
- ➔ Bring det til et specialiseret indsamlingssted for genbrug eller et autoriseret serviceværksted, når det ikke skal bruges mere.

**SF**

- i** Huolehtikaamme ympäristöstä!  
Laitteesi on varustettu monilla arvokkailla ja kierrätettävillä materiaaleilla.
- ➔ Toimita laitteesi keräyspisteeseen tai sellaisen puuttuessa vaikka valtuutettuun huoltokeskukseen, jotta laitteen osat varmasti kierrätetään.